

BOLIX[®]
DESIGN
collection

ΦΑΣΑΔΗ ΠΑΝΕΛΙ BOLIX



ФАСАДНІ ПАНЕЛІ BOLIX

BOLIX має 30-річний досвід створення передових фасадних рішень. Ми постійно вдосконалюємо свою продукцію та впроваджуємо інноваційні рішення. Кожен продукт проходить комплексні випробування у власній сучасній лабораторії. BOLIX орієнтується передусім на якість, надійність та інновації. Широкий асортимент сучасних декоративних ефектів дає змогу створити оригінальний фасад на вибір вибагливого клієнта. Окрім декоративної лінії Design Collection, у нас є комплексні рішення всіх проблем, пов'язаних з фасадами. Завдяки співпраці з BOLIX Ви можете бути впевнені, що Ваш фасад буде міцним, красивим і довговічним.

Фасадні панелі – це новинка декоративної лінії Design Collection від BOLIX. Це плитки відповідних форм та розміру, що імітують традиційні оздоблювальні матеріали, такі як дошка, бетон та рифлі. Фасадні панелі BOLIX використовуються для оздоблення фасадів та інтер'єрів. Спосіб кріплення панелей, їх невелика вага і ряд технічних переваг дають змогу використовувати їх на поверхнях, де традиційні матеріали було б неможливо покласти через їх вагу або через необхідність спеціальної системи монтажу чи додаткових навичок будівельників. Панелі доступні в широкій кольоровій гамі, пасуватимуть до будь-якого фасаду та нададуть йому унікальний характер.

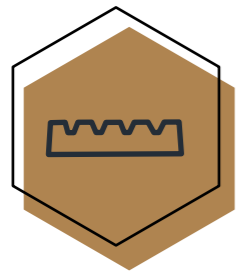
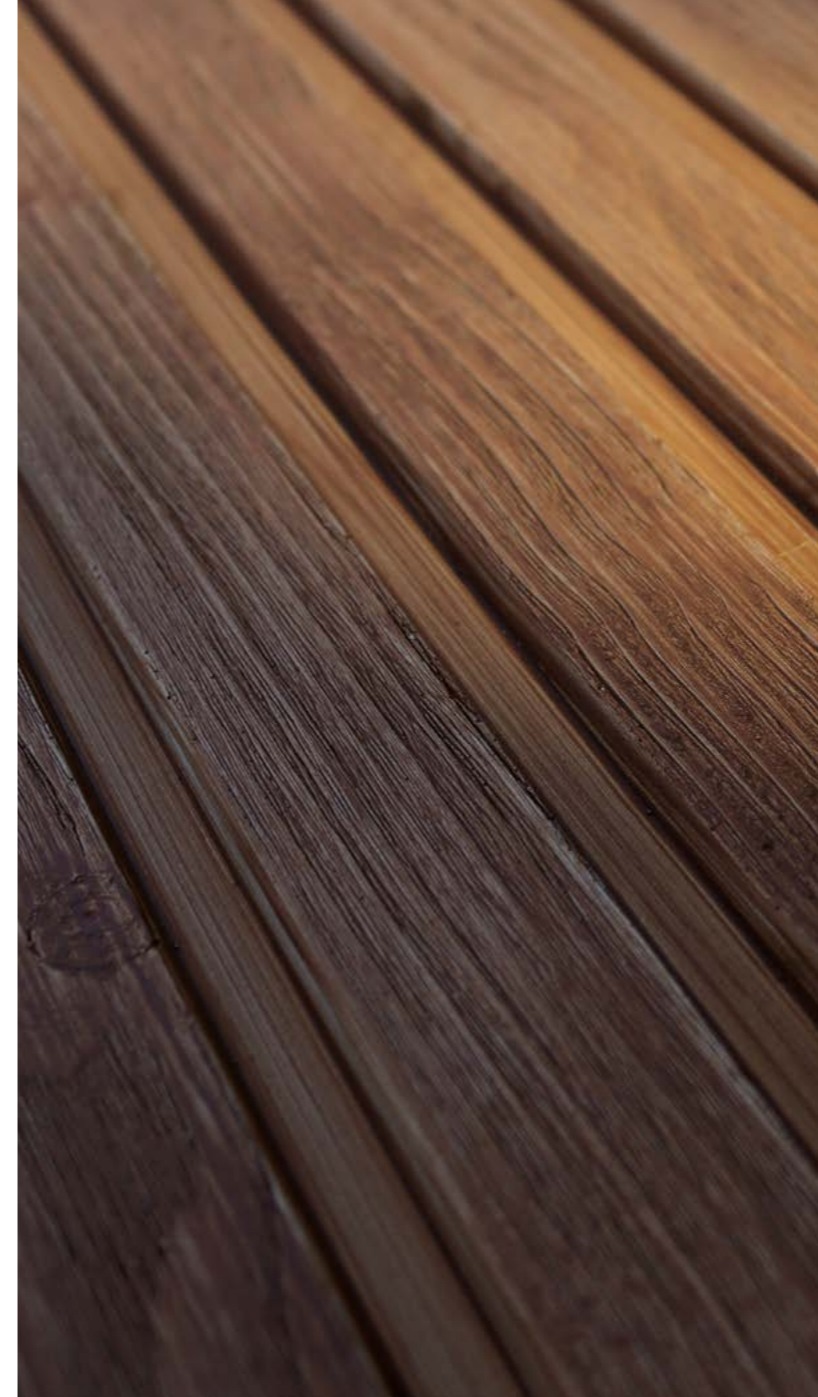
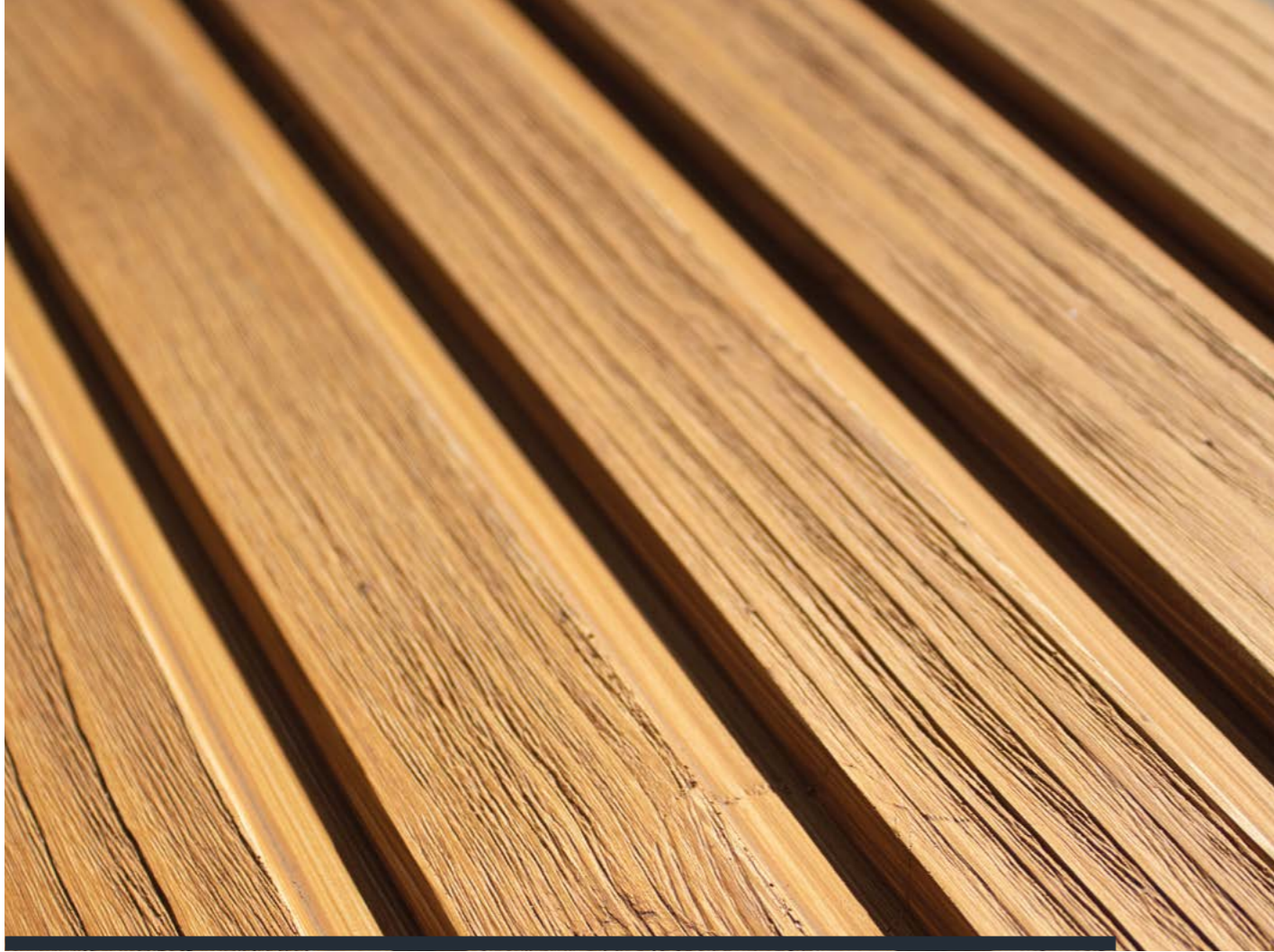

BOLIX WALL SLATS WOOD PANEL

Панелі з імітацією ламелі

Панелі з імітацією ламелі – це безумовний фаворит серед декоративних ефектів. Під час його створення BOLIX зосередився насамперед на ринкових потребах та на задоволенні очікувань клієнтів. Порівняно з дерев'яними відповідниками дані панелі легко монтуються та дуже стійкі до впливу несприятливих атмосферних умов та до механічних пошкоджень. Цементно-смолисті панелі - це декоративні елементи, що вже готові для монтажу, які використовують як на фасадах, так і при оформленні інтер'єрів. Ламелі стають все більш популярним візерунком та ефектно виглядають на житлових будинках, ресторанах, готелях та об'єктах громадського призначення.

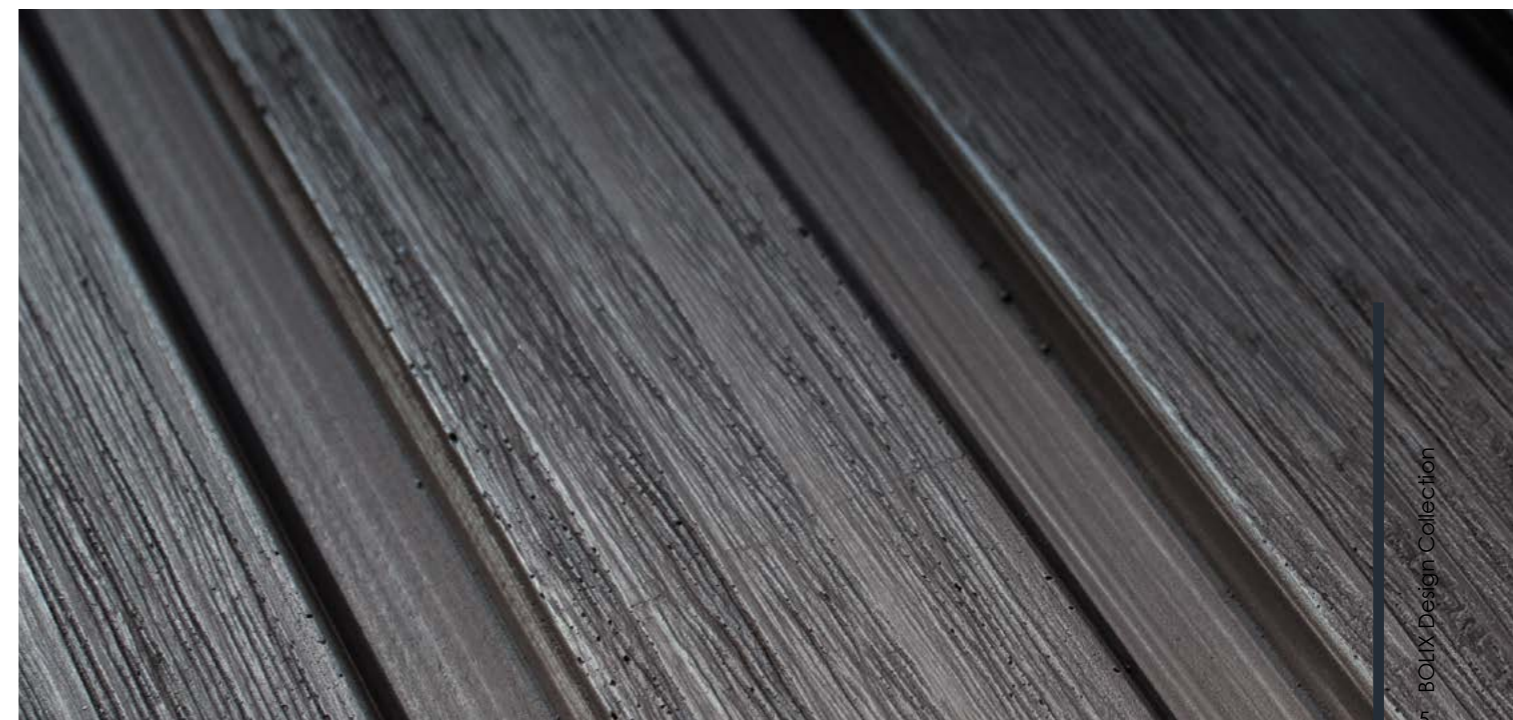



КОЛЬОРОВА ГАМА

BOLIX WALL SLATS EFFECT PANEL виготовляються в 10 колористичних варіантах. Інтенсивність забарвлення залежить від кількості шарів декоративної лазури.

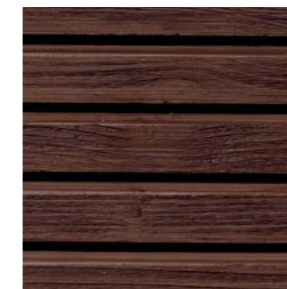

Mahogany
(BWD P 55)

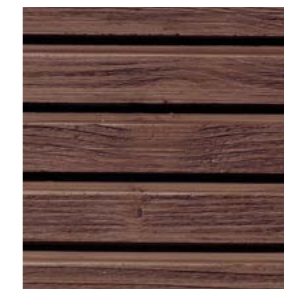

Medium Brown
(BWD P 57)

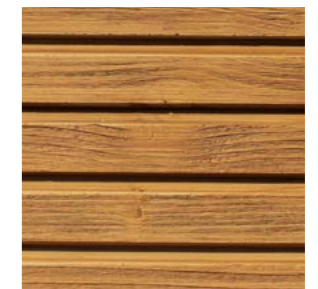

Golden Oak
(BWD P 51)

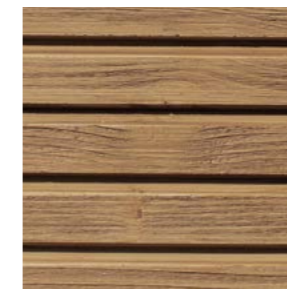

Nut
(BWD P 56)

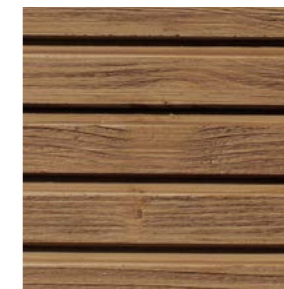

Dark Oak
(BWD P 54)



Natural Oak
(BWD P 52)



Creme
(BWD P 58)



White Oak
(BWD P 53)



Grey Oak
(BWD P 59)



Ebony
(BWD P 60)

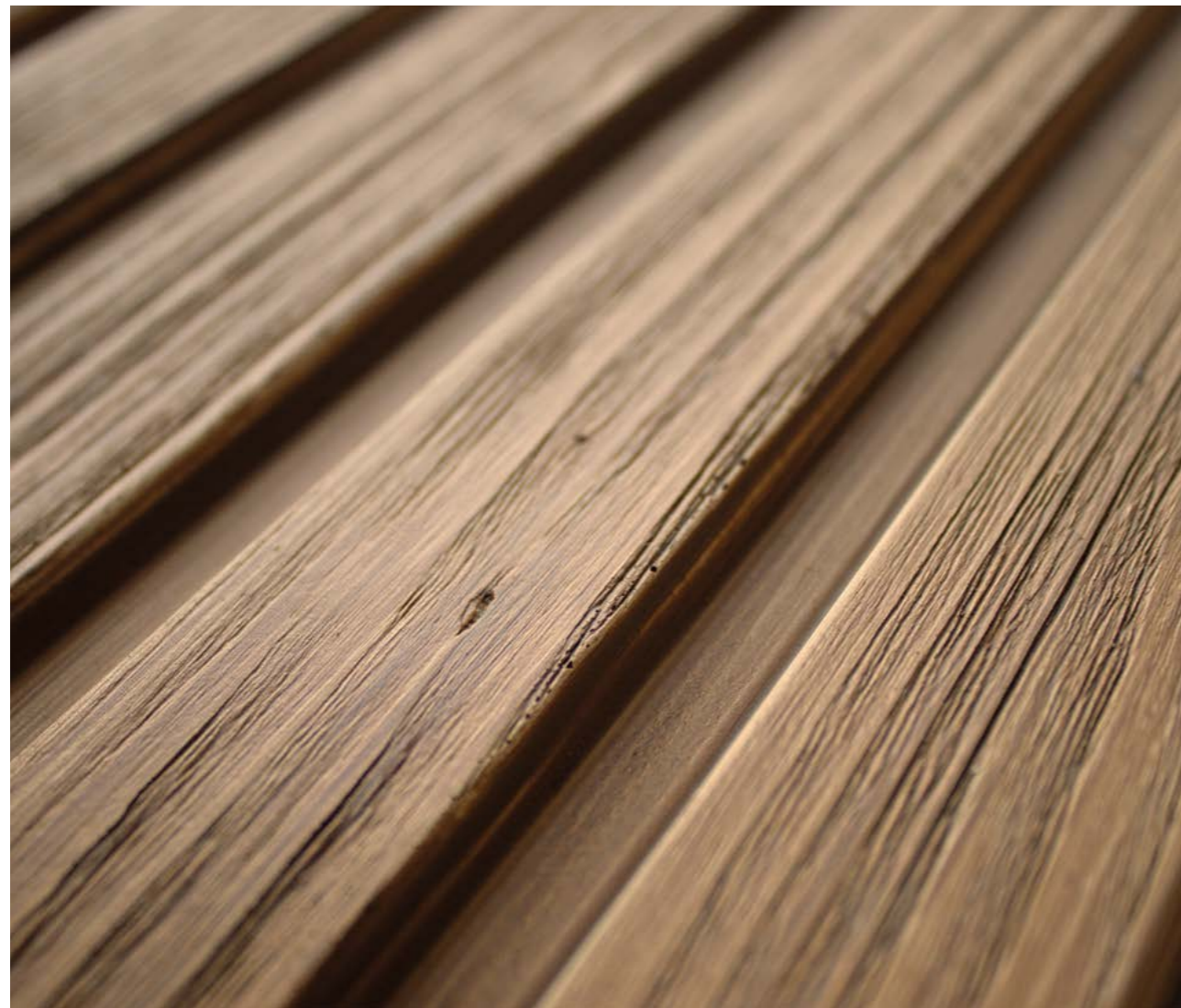

ЕЛЕМЕНТИ ТЕХНІЧНОГО РІШЕННЯ



BOLIX WALL SLATS EFFECT PANEL - Готові цементно-смолисті панелі армовані волокном. Вони легко поєднуються з іншими фінішними матеріалами (напр. штукатуркою).



BOLIX KD PANEL - Дисперсійна акрилова маса для наклеювання панелей.



BOLIX OP - Грунтовка, яка вирівнює поглинаючу здатність основи.



BOLIX T - Грунт.



BOLIX DECO LAZUR - Матовий тонований лазуючий препарат для бейцування панелей.

БУДОВА

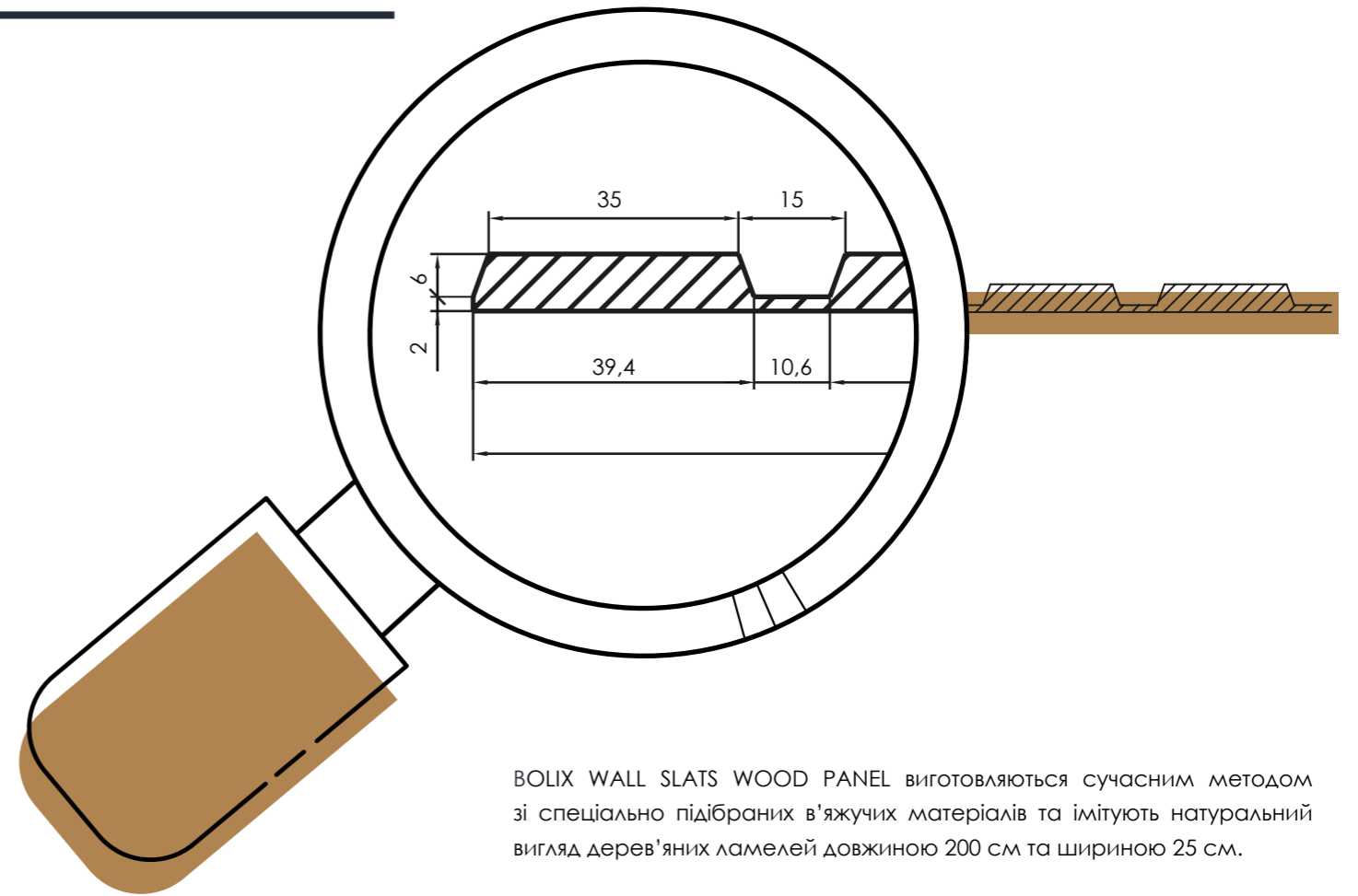

BOLIX WALL SLATS WOOD PANEL виготовляються сучасним методом зі спеціально підібраних в'язучих матеріалів та імітують натуральний вигляд дерев'яних ламелей довжиною 200 см та шириною 25 см.







BOLIX CONCRETE EFFECT PANEL ПАНЕЛЬ З ІМІТАЦІЄЮ БЕТОНУ

BOLIX CONCRETE EFFECT PANEL – це панель для виконання декоративної імітації бетону на зовнішніх стінах вже побудованих будинків або будинків, що будуються, та всередині приміщень. BOLIX CONCRETE EFFECT PANEL ідеально пасує до сучасних мінімалістичних та індустріальних проєктів, створюючи винятковий візуальний ефект. Видимі полоси та зміни кольору підкреслюють натуральний характер бетону.



КОЛЬОРОВА ГАМА

BOLIX CONCRETE EFFECT PANEL BOLIX CONCRETE EFFECT PANEL доступний у двох кольорах: Light grey (світло-сірий) та Natural cement (натуральний цемент).



Light Grey



Natural Cement

Панелі BOLIX CONCRETE EFFECT PANEL мають довжину 120 см, а ширину 60 см. В упаковці 3 панелі з різним візерунком.



БУДОВА

BOLIX CONCRETE EFFECT PANEL – це готові смолисто-цементні панелі, армовані волокном. Вони легко поєднуються з іншими фінішними матеріалами, наприклад, зі штукатуркою. Панелі дуже еластичні, завдяки чому легко підганяються до стіни та приховують незначні нерівності основи. Крім того, вони легко монтуються – підганяються до основи вже при укладанні на поверхню. Панелі легко розрізати відповідно до розміру будинку та під архітектурні елементи.

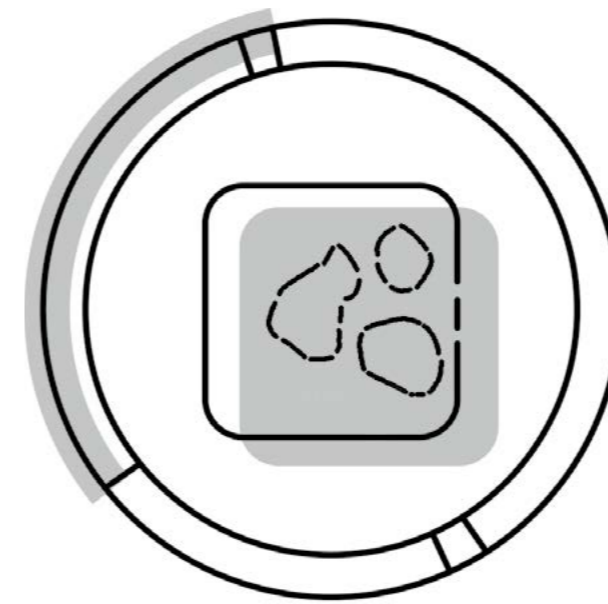

ТЕХНОЛОГІЯ CONCRETE MAPPING

BOLIX розробив спеціальну технологію CONCRETE MAPPING для точної передачі структури й вигляду справжнього сирого бетону.



ЕЛЕМЕНТИ ТЕХНІЧНОГО РІШЕННЯ



BOLIX CONCRETE EFFECT PANEL – це готові цементно-смолисті панелі, армовані волокном, з імітацією бетону.



BOLIX KD PANEL -- Дисперсійна акрилова маса для приклеювання панелей.



BOLIX OP - Грунтовка для вирівнювання поглинаючої здатності основи.



BOLIX DECO LAZUR - Матова лазур для просочення та тонування панелей.





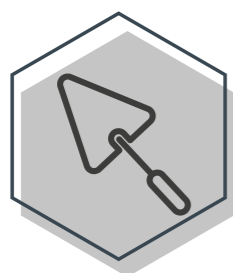

BOLIX CONCRETE EFFECT PANEL - CONCRETE SLIPS

Плитки з імітацією бетону

Плитки з імітацією бетону – це новий варіант панелей BOLIX CONCRETE EFFECT PANEL. Бетонні плитки з імітацією цегли - це досконала форма декорації фасаду будинку в індустріальному стилі та стилі лофт. CONCRETE SLIPS підходять також для оформлення інтер'єрів, підкреслюючи сучасний, мінімалістичний характер приміщень.



КОЛЬОРОВА ГАМА

Бетонні плити виготовляються у двох колористичних варіантах. Світлий колір вже готовий, а темний можна отримати після нанесення лазури BOLIX DECO LAZUR.



BOLIX CONCRETE EFFECT PANEL - CONCRETE SLIPS
Light Grey



BOLIX CONCRETE EFFECT PANEL - CONCRETE SLIPS
Natural Cement



БУДОВА

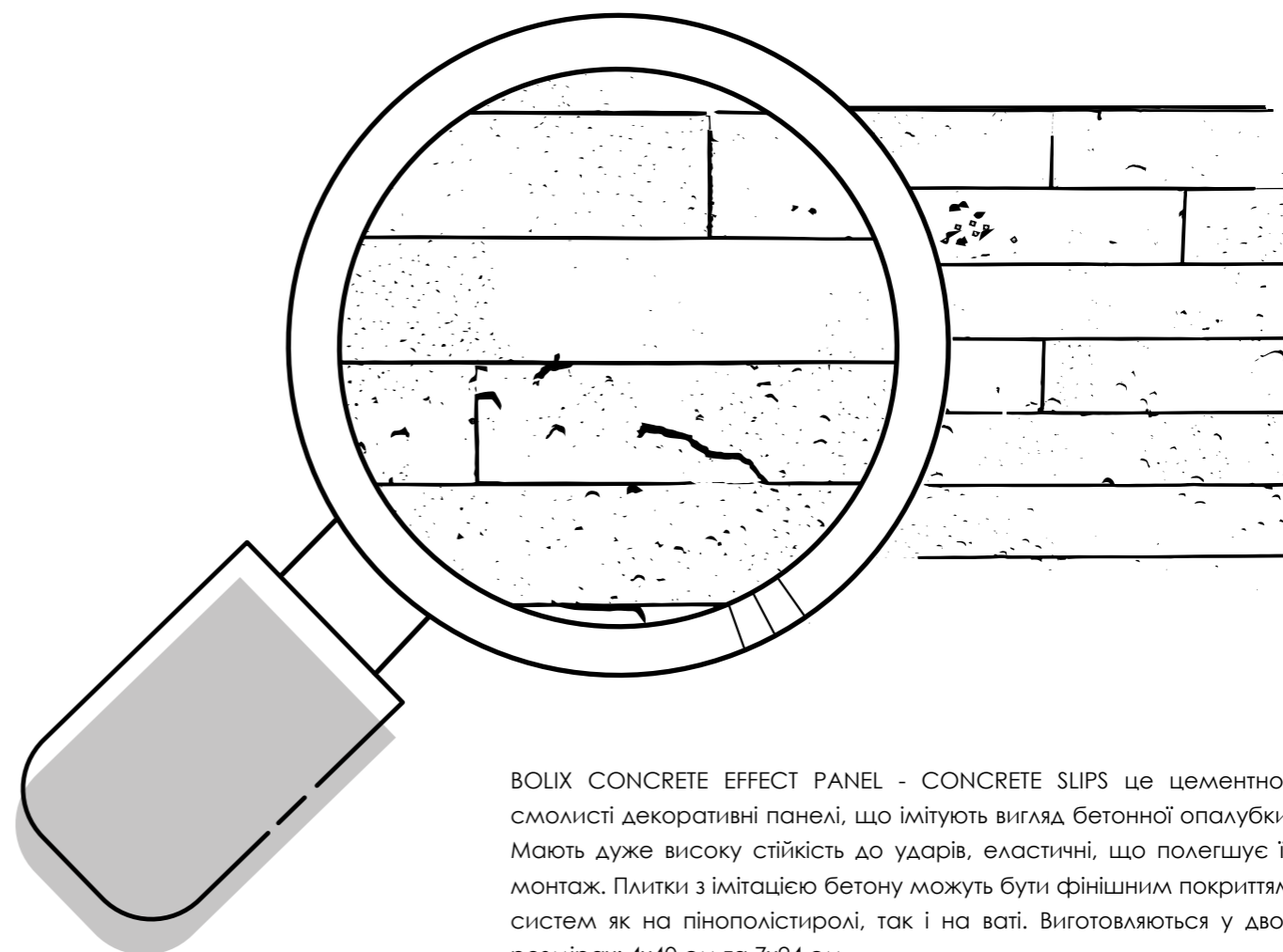

BOLIX CONCRETE EFFECT PANEL - CONCRETE SLIPS це цементно-смолисті декоративні панелі, що імітують вигляд бетонної опалубки. Мають дуже високу стійкість до ударів, еластичні, що полегшує їх монтаж. Плитки з імітацією бетону можуть бути фінішним покриттям систем як на пінополістиролі, так і на ваті. Виготовляються у двох розмірах: 4x40 см та 7x24 см



BOLIX CONCRETE EFFECT PANEL - CONCRETE SLIPS
розміром 4x40 см



BOLIX CONCRETE EFFECT PANEL - CONCRETE SLIPS
розміром 7x24 см

ЕЛЕМЕНТИ ТЕХНІЧНОГО РІШЕННЯ

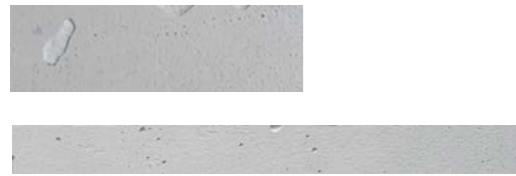

BOLIX CONCRETE EFFECT PANEL - CONCRETE SLIPS
Плитки з імітацією бетону.



BOLIX KD PANEL - Дисперсійна акрилова маса для приклеювання панелей.



BOLIX OP - Ґрунтовка для вирівнювання поглинаючої здатності основи.



BOLIX DECO LAZUR - Матова лазур для просочення та тонування панелей.



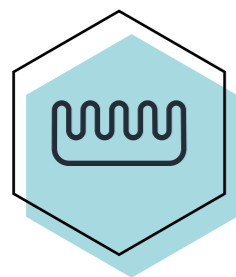

BOLIX RIBBED EFFECT PANEL

панелі з імітацією рифеля/вельвету

BOLIX RIBBED EFFECT PANEL - це панелі для виконання декоративних ефектів з імітацією рифеля/вельвету на зовнішніх стінах будинків. Імітація рифеля складна у виконанні, але з нею фасад виглядає дуже ефектно. Для полегшення виконання цього ефекту BOLIX створив панелі BOLIX RIBBED EFFECT PANEL, які можна легко та швидко монтувати та відрізати.



БУДОВА

Панелі виготовляються на основі органічних смолих сумішей, дрібнозернистих мінеральних наповнювачів і модифікуючих добавок. Поверхня ефекту утворюється поздовжніми рифлями обраної висоти, ширини та відступами від поверхні рифлів.

**BOLIX
T/A15.B11.H6.S11**

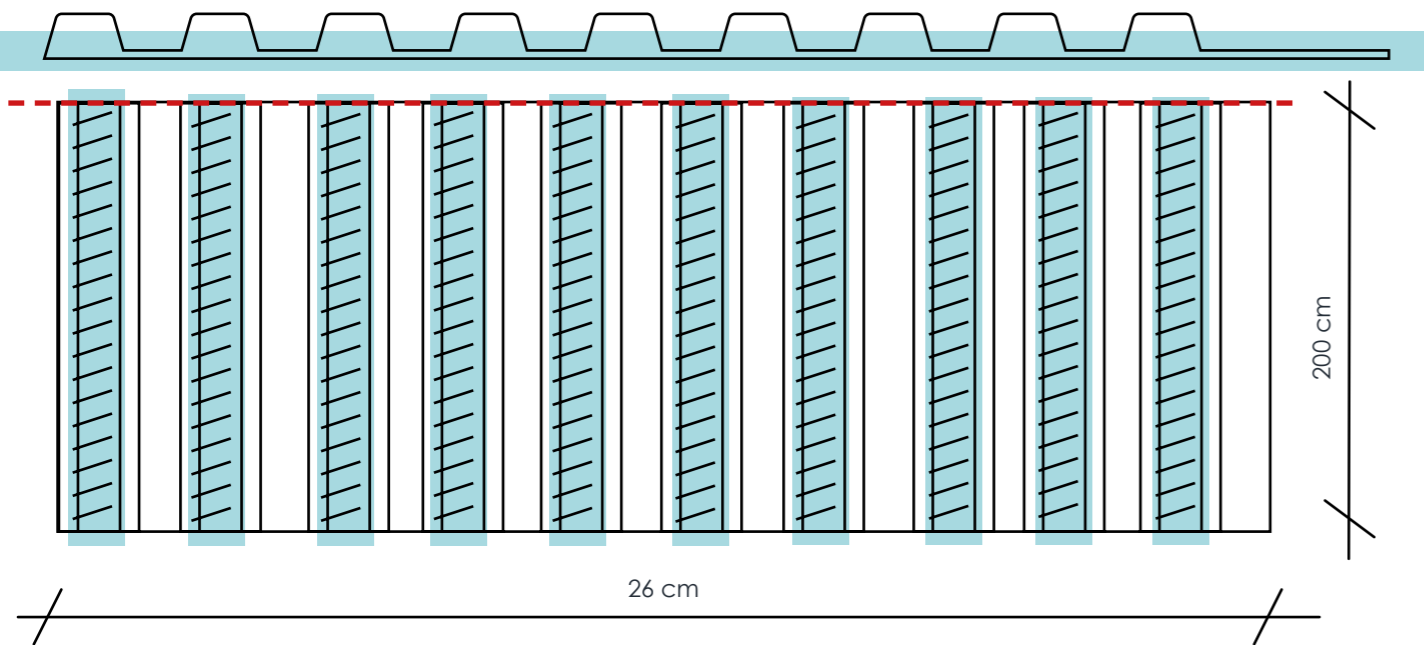

Основний шаблон панелей Bolix - це T/A15.B11.H6.S11 трапецієподібної форми. Можливе виготовлення інших шаблонів за спеціальним замовленням. Панелі мають довжину 200 см та ширину 26 см. Також доступні панелі довжиною 300 см. Панелі дуже еластичні, завдяки чому легко підганяються до стіни та приховують незначні нерівності основи. Окрім того, вони легко монтуються – підганяються до основи вже при укладанні на поверхню. Панелі легко розрізати по контуру стіни та під архітектурні елементи.

ТЕХНОЛОГІЯ DROP CONDENSE

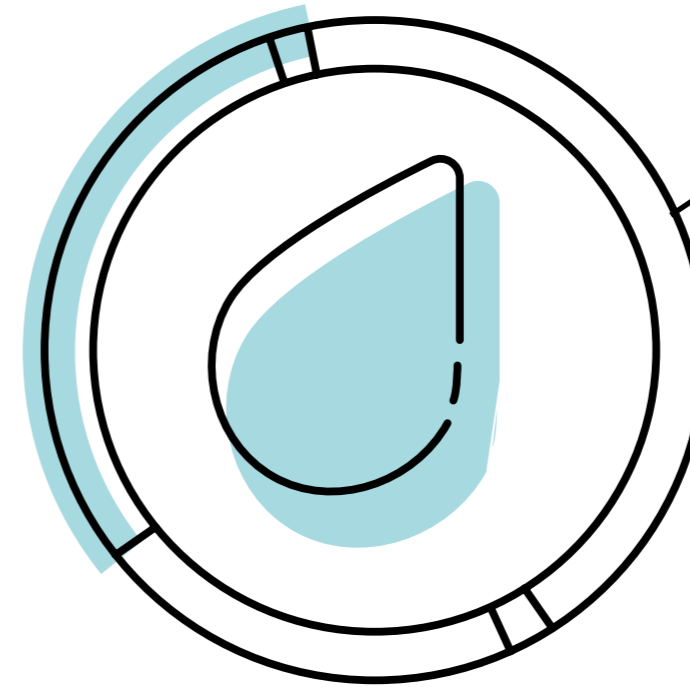

Ефект характеризується технологією Drop Condense, яка полягає в тому, що змушує краплі води стікати по панелі між жолобками. Завдяки ідеально виточеній формі, при правильному монтажі панелі міцно прилягають одна до одної.

БАГАТА КОЛЬОРОВА ГАМА

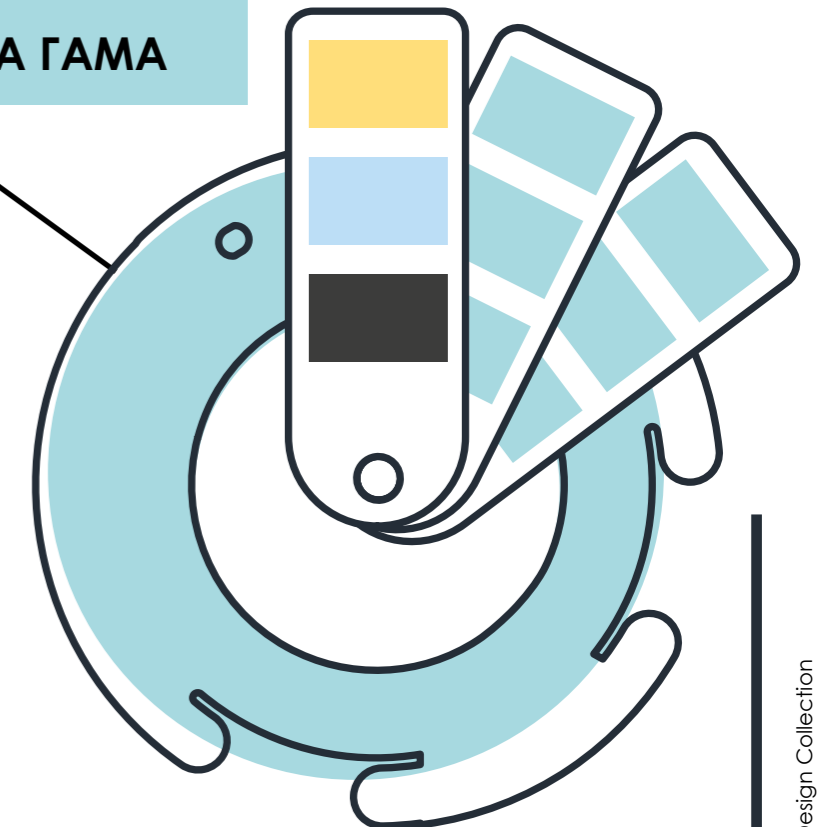

Для того, щоб отримати надзвичайний ефект на фасаді, ми рекомендуємо використовувати широкий спектр кольорів Bolix Spectrum 300+. Комбінація кольорів може бути довільною. Проте при фарбуванні панелей не забувайте враховувати загальну композицію будівлі та її колір – лише тоді ми досягнемо цілісного візуального ефекту всього фасаду.

ЧИСЛЕННІ МОЖЛИВОСТІ

Основний шаблон BOLIX, найшвидший у виконанні, – це трапецієподібні рифлі T/A15.B11.H6.S11. Проте BOLIX відкритий також для витончених проектів і дає можливість створити ІНДИВІДУАЛЬНИЙ ЗРАЗОК. Панелі BOLIX RIBBED EFFECT пропонують безліч можливостей, різних форм та різних кольорів. На замовлення клієнта компанія BOLIX створить оригінальний зразок.

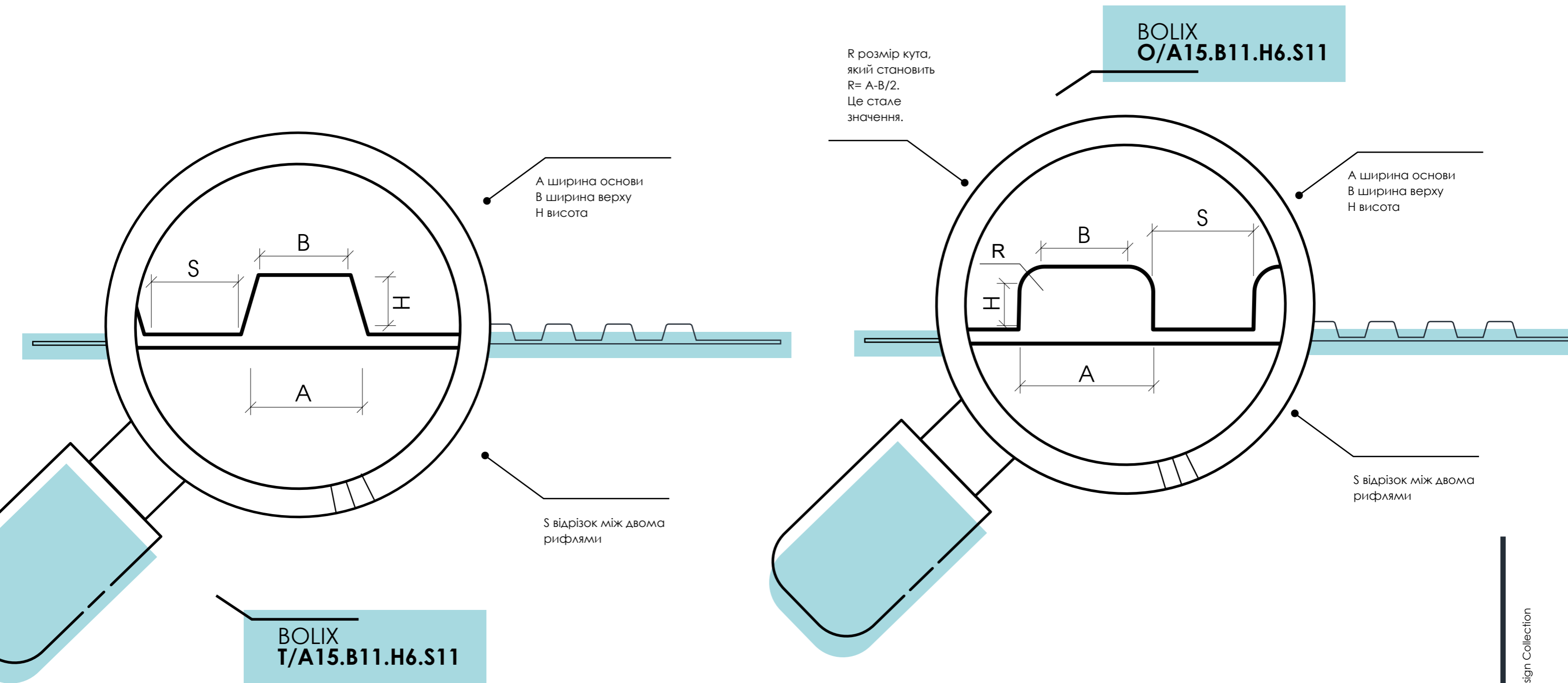

БЕЗЛІЧ МОЖЛИВОСТЕЙ

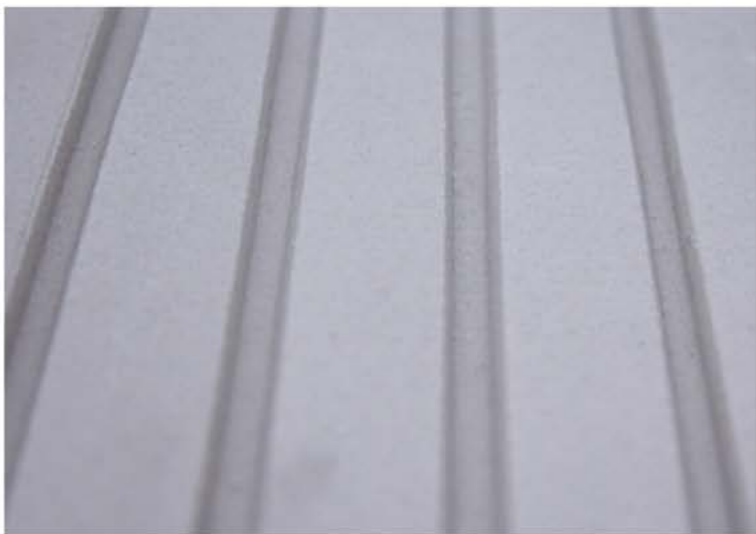

ЕЛЕМЕНТИ ТЕХНІЧНОГО РІШЕННЯ



BOLIX RIBBED EFFECT PANEL - Готові цементно-смолисті панелі, армовані волокном, з імітацією рифеля/вельвету.



BOLIX KD PANEL - Дисперсійна акрилова маса для приклеювання панелей.



BOLIX OP - Ґрунтовка для вирівнювання поглинаючої здатності основи.



BOLIX SIL / SIL COMPLEX - BOLIX SIL / SIL COMPLEX - Силіконова фарба з поглиначами UV.

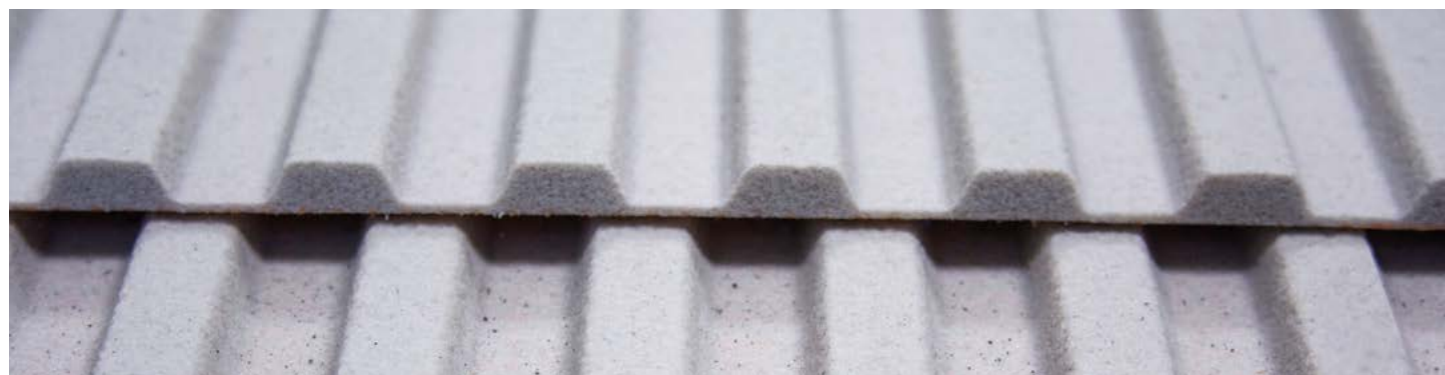

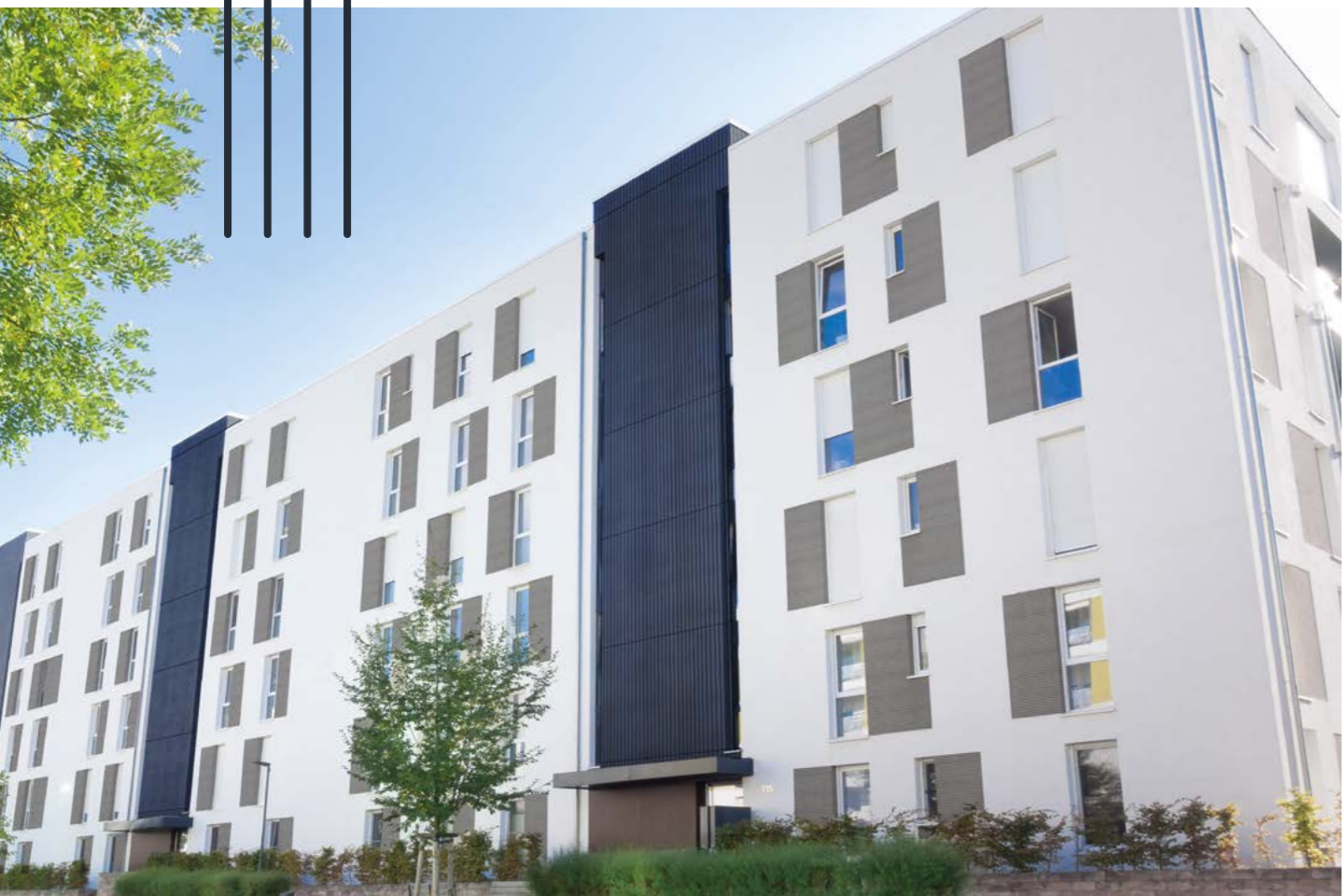

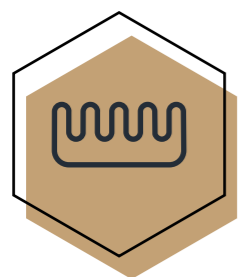

BOLIX RIBBED SHORT EFFECT PANEL

короткі панелі з імітацією рифлів/
вельвету

Це менша версія BOLIX RIBBED EFFECT PANEL довжиною 110 см. Новинкою є те, що дані панелі доступні у скошеній під кутом 35° з обох сторін версії. Це дає можливість з'єднання панелей з V-подібною фаскою. Панелі BOLIX RIBBED SHORT EFFECT PANEL характеризуються високою еластичністю, простим монтажем та відмінним з'єднанням між собою окремих елементів. Легко замінюють штукатурку. Кінцевий ефект досягається шляхом нанесення фасадної фарби BOLIX SIL / BOLIX SIL Complex в обраному кольорі.

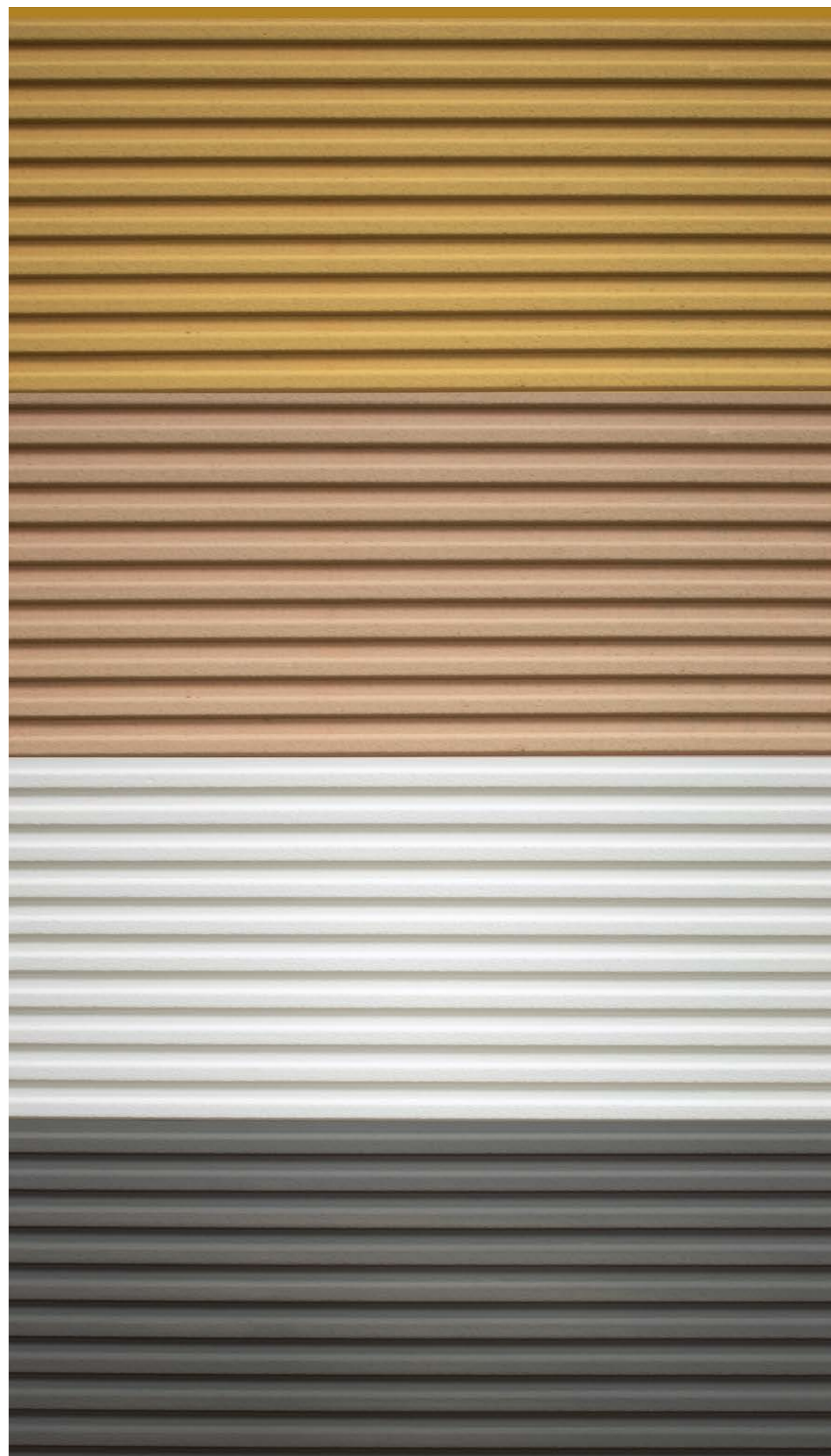

МОЖЛИВОСТІ З'ЄДНАННЯ

Спосіб з'єднання панелей між собою та з іншими частинами фасаду в кожному випадку повинен бути індивідуально спроектований та має складати окрему деталь в проекті утеплення для конкретної інвестиції. Панелі можна з'єднувати між собою декількома способами.

З'ЄДНАННЯ 1 / V-ФАСКА

Поєднання на V-фасці означає, що кінці рифлів зрізані під кутом 35° та можуть бути між собою поєднані в двох варіантах.

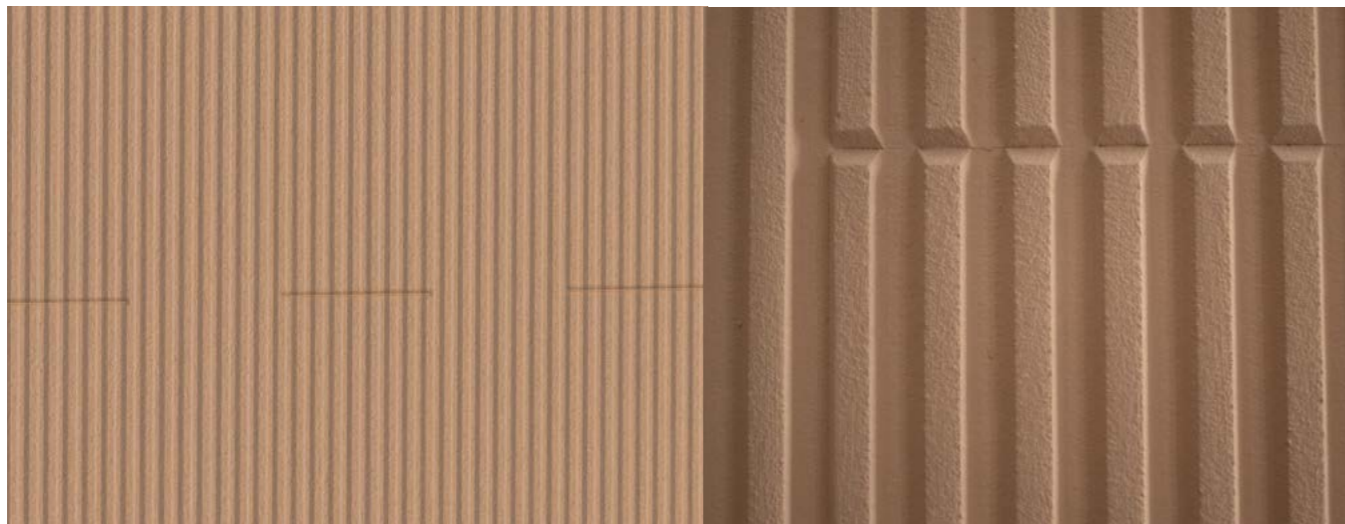

Варіант 1 скошені панелі поєднуються впритул

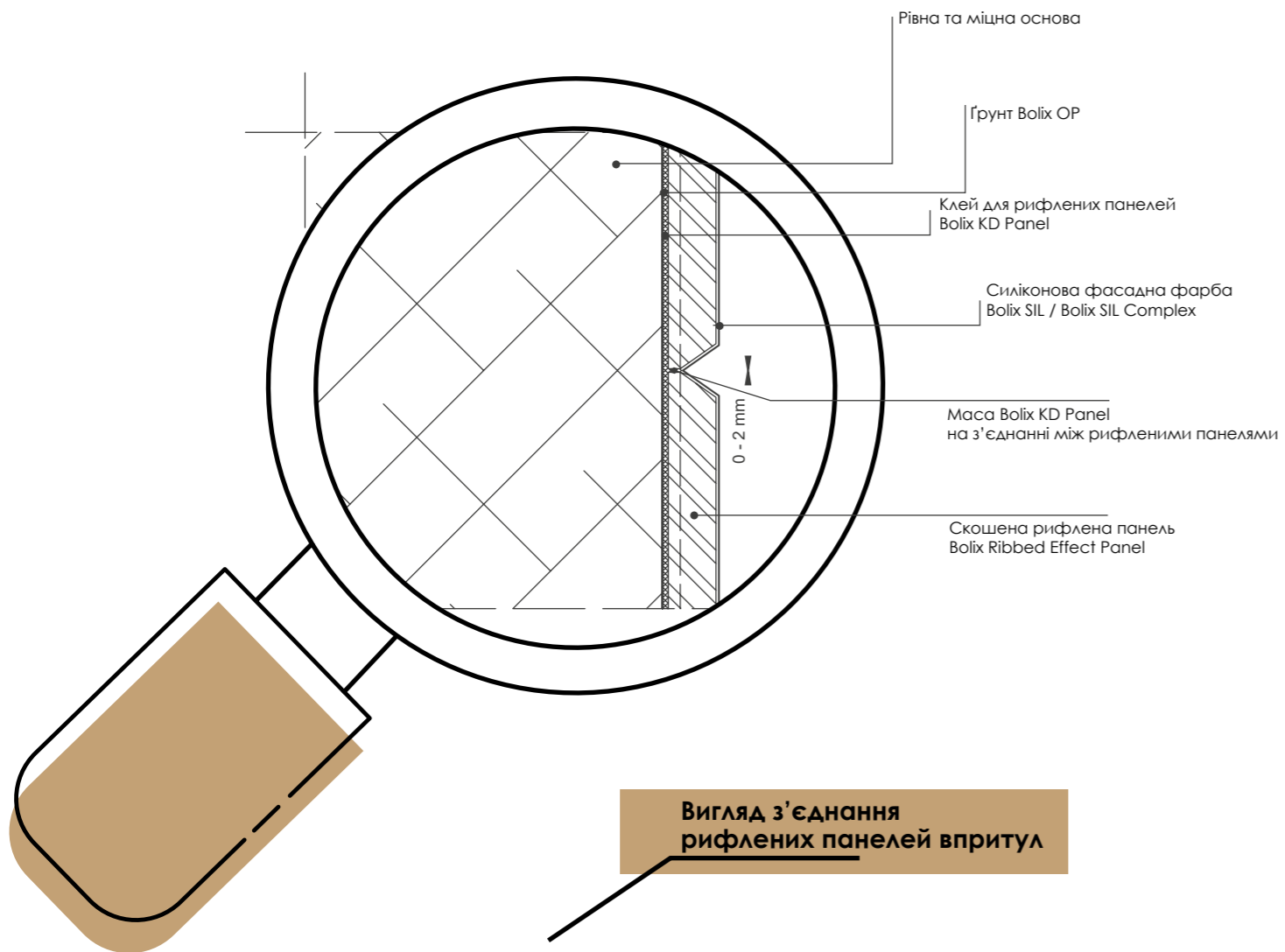

Варіант 2 скошені панелі поєднуються з відступом

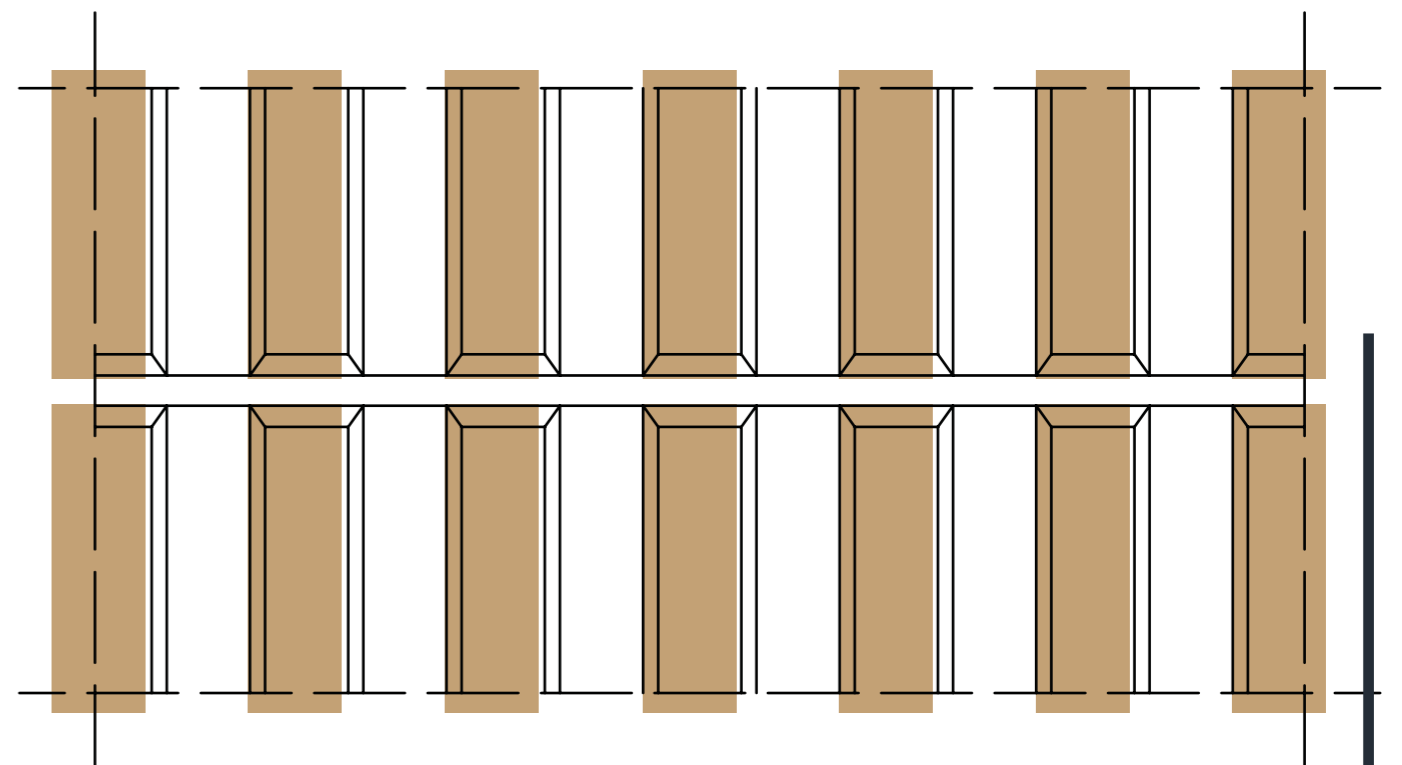
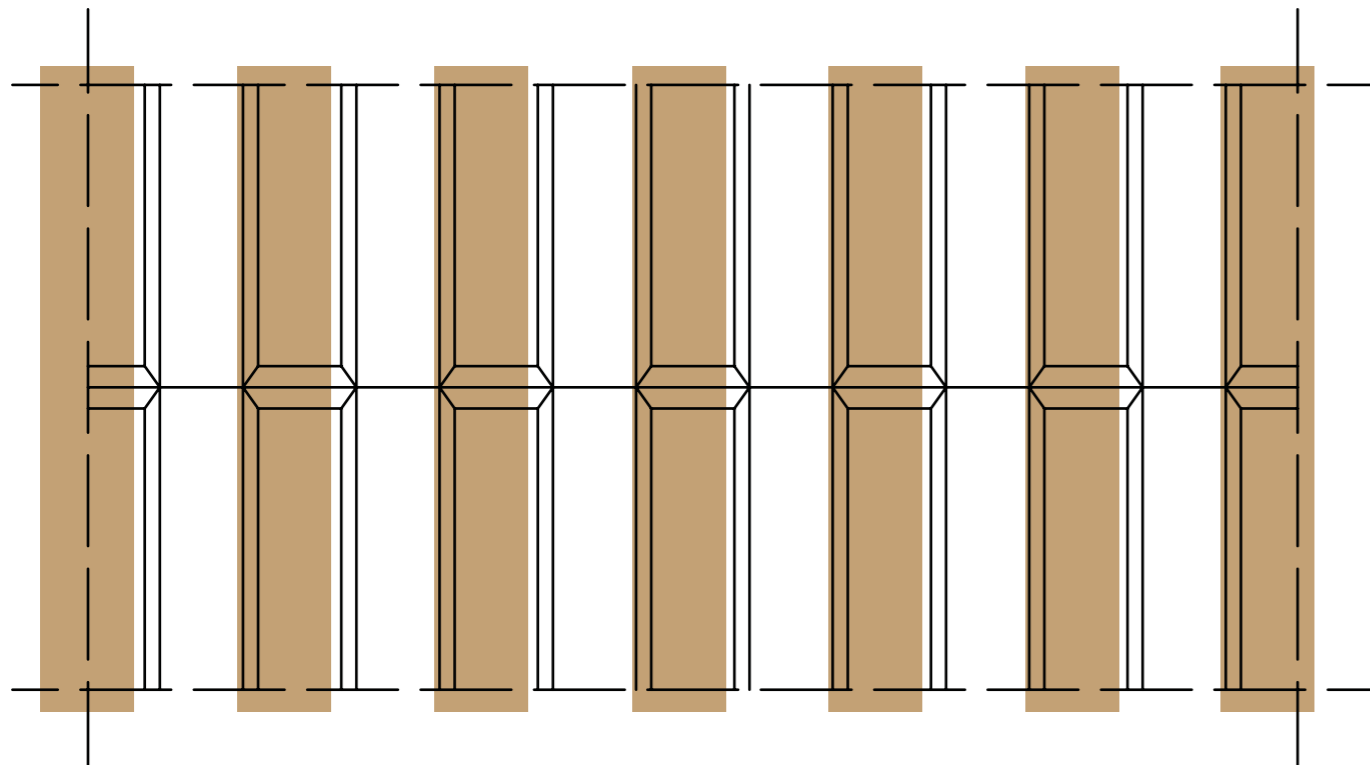
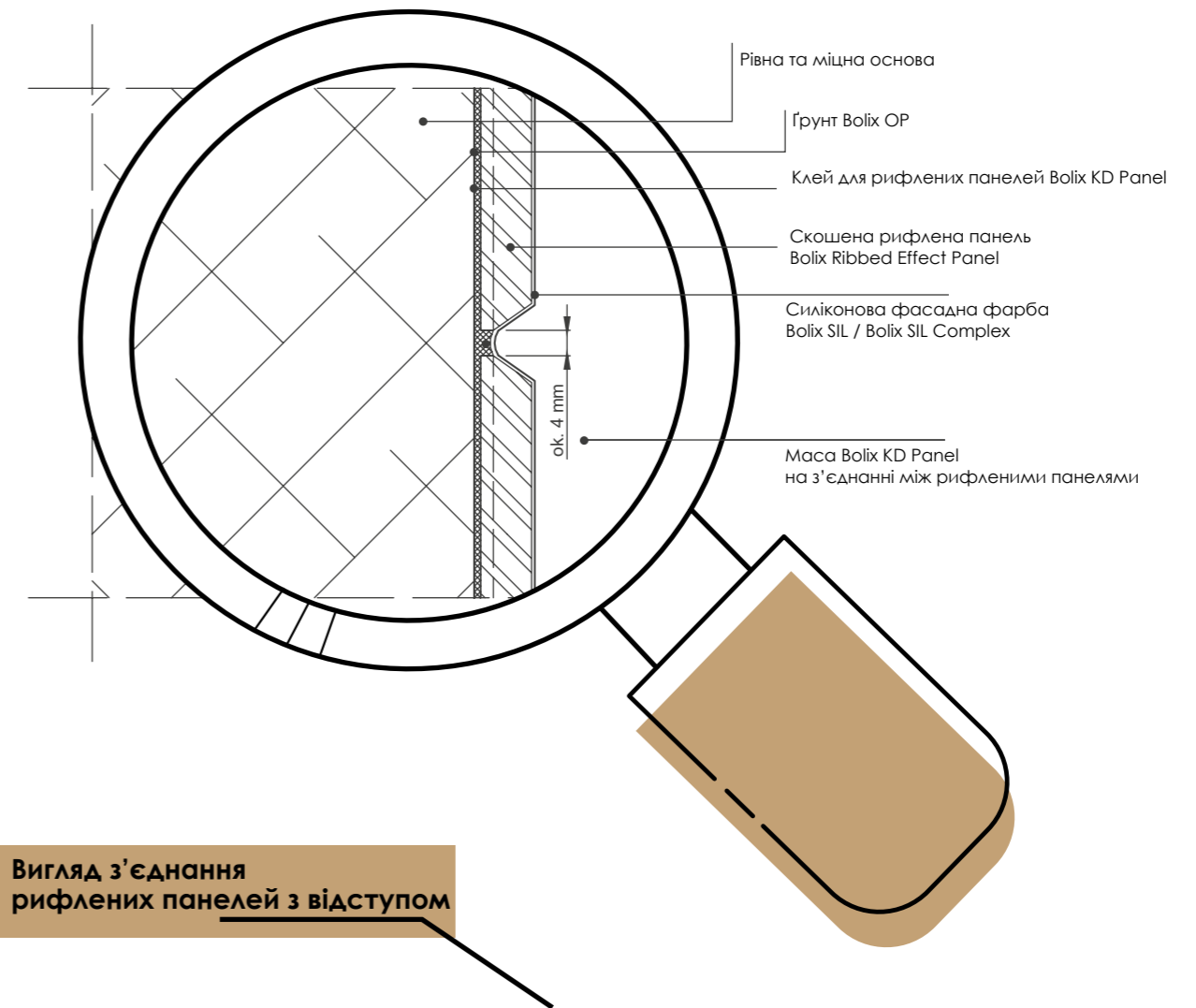

З'ЄДНАННЯ 2 / ПРЯМЕ

Це з'єднання можливе для панелей довжиною 200 см, 245 см, 270 см, 290 см, а також для панелей довжиною 110 см варіанту без фаски на краях. Рівні краї панелей з'єднуються з відступом. Максимальна відстань між панелями – 8 мм.

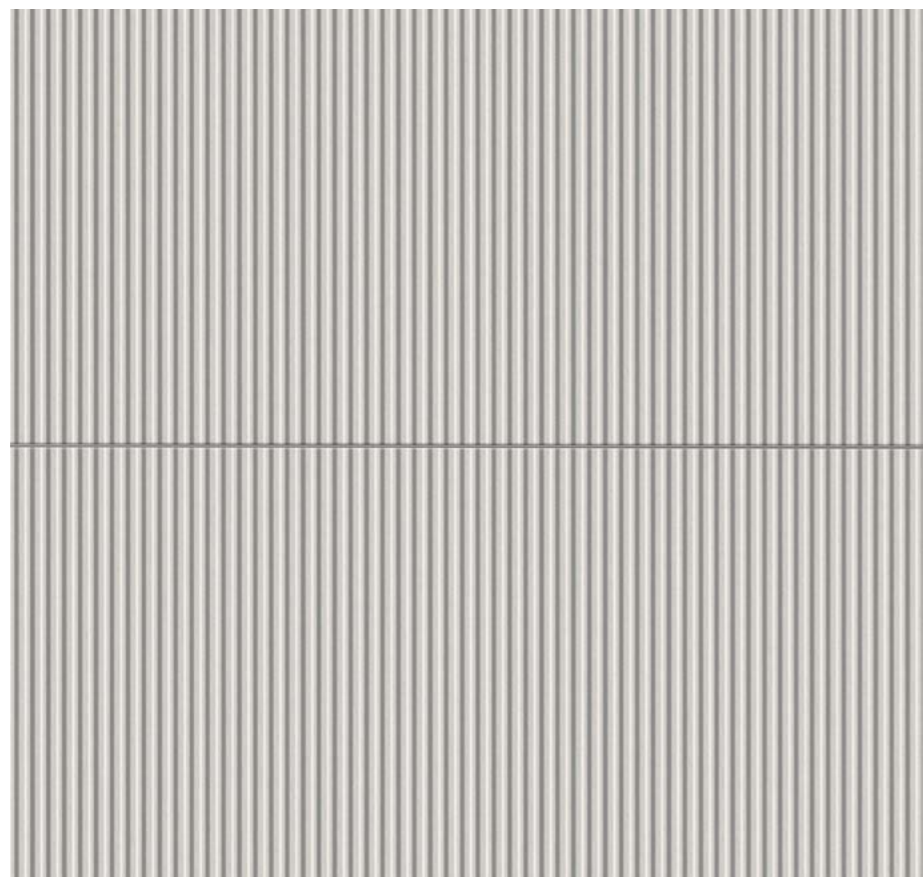

BOLIX RIBBED SHORT EFFECT PANEL
пряме з'єднання

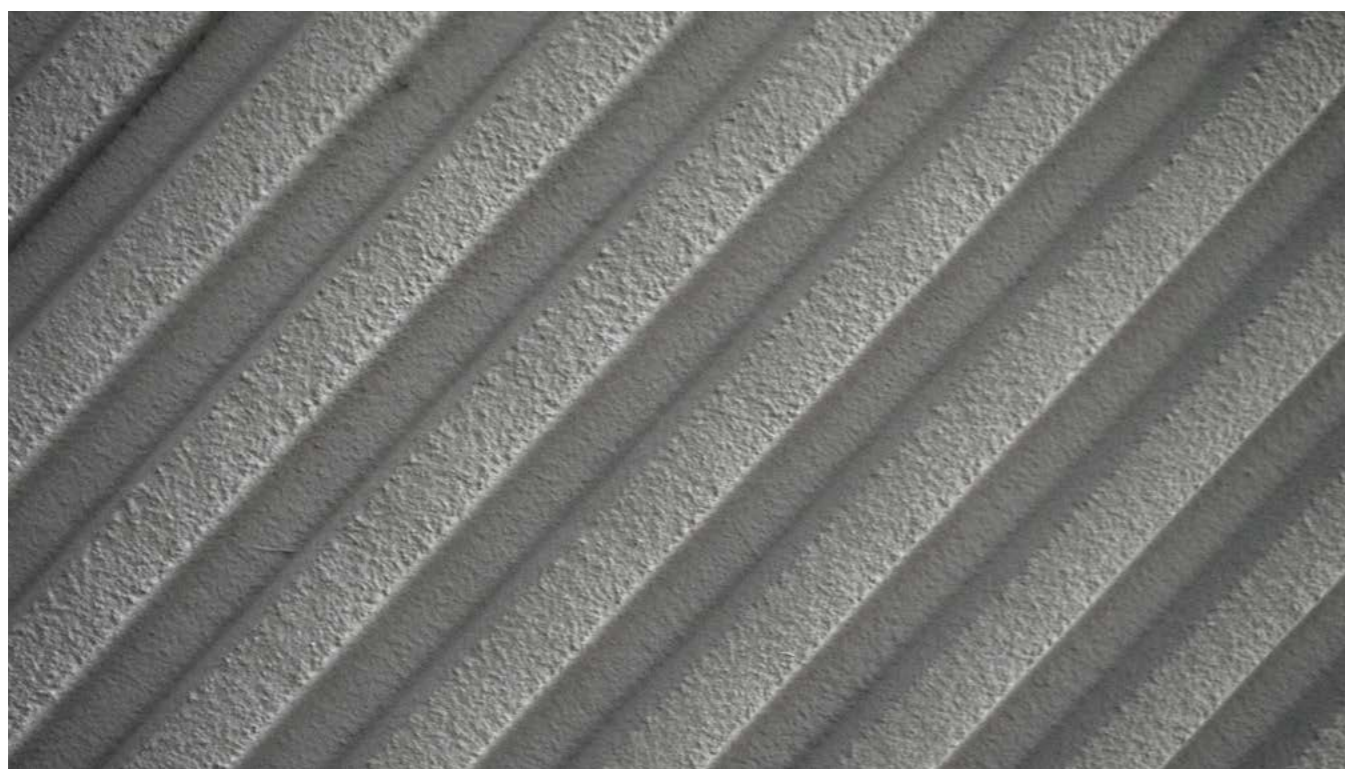
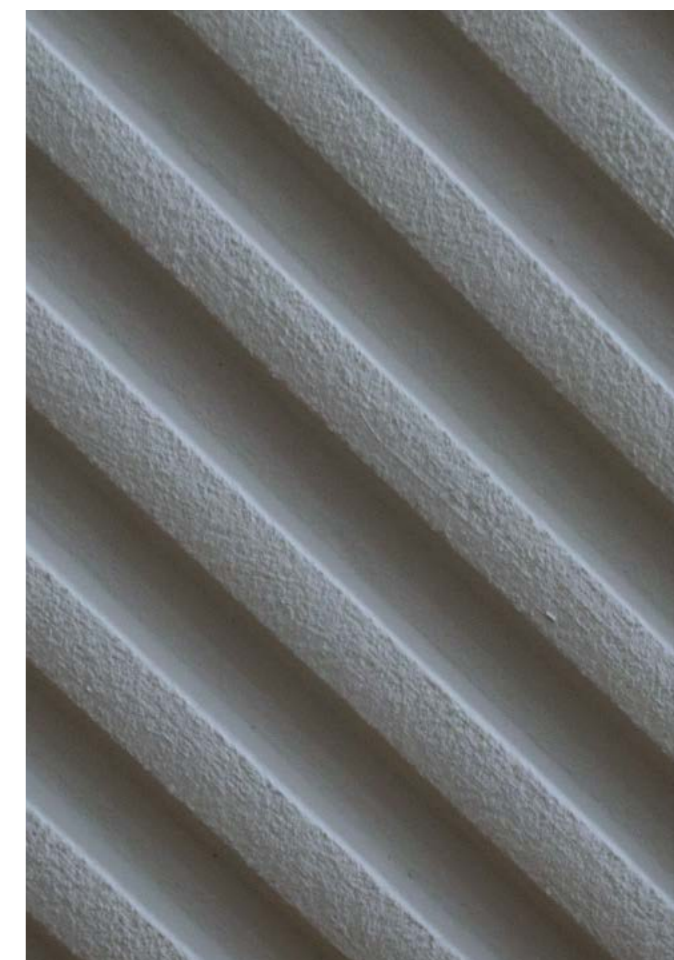

Варіант 3 панелі без фаски з відступом

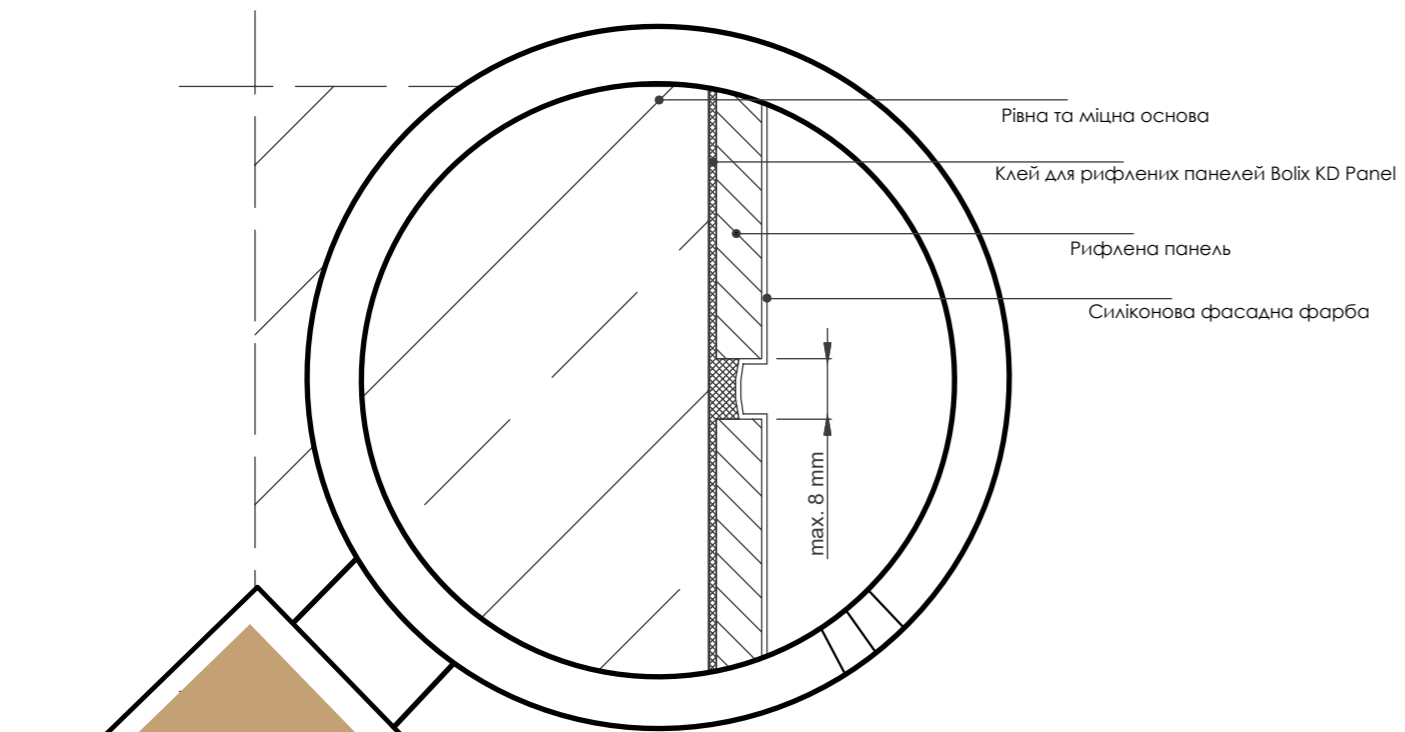

Вигляд з'єднання панелей без фаски з відступом

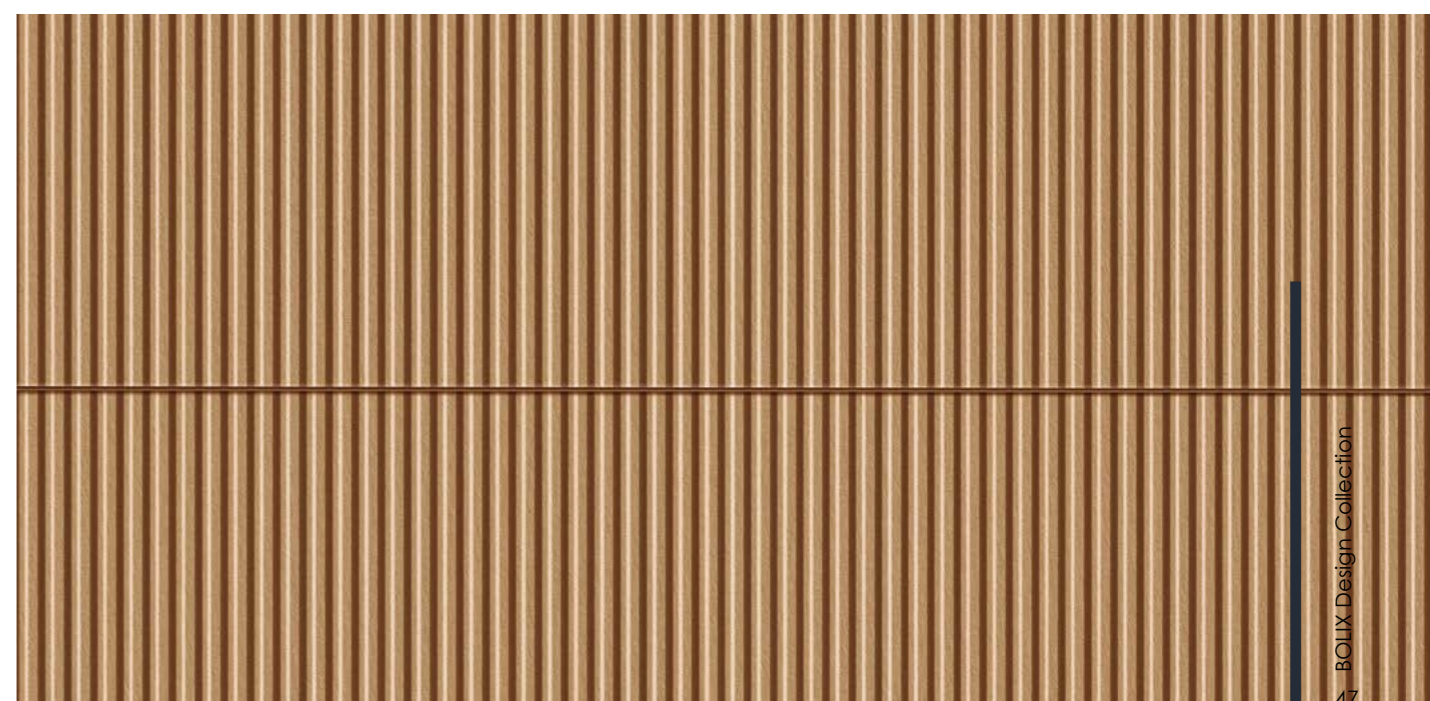
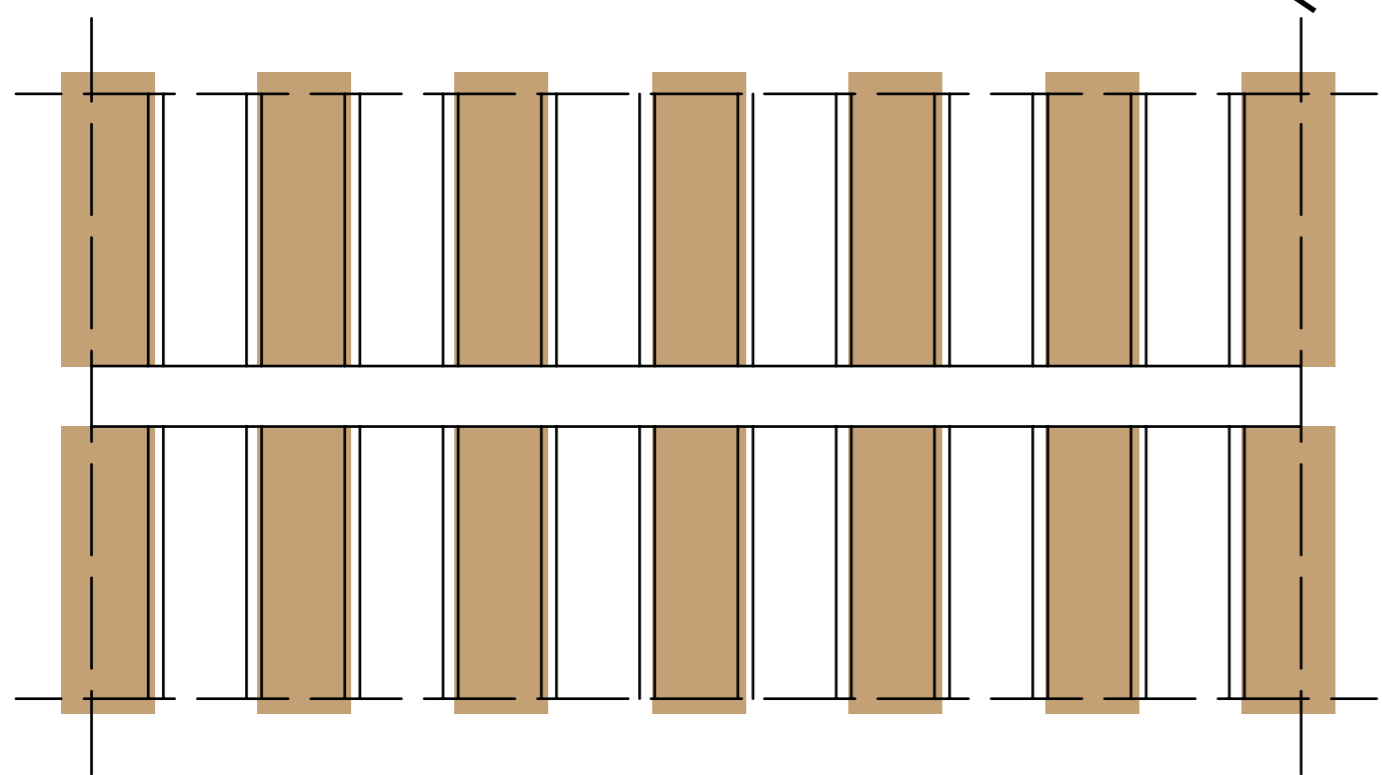

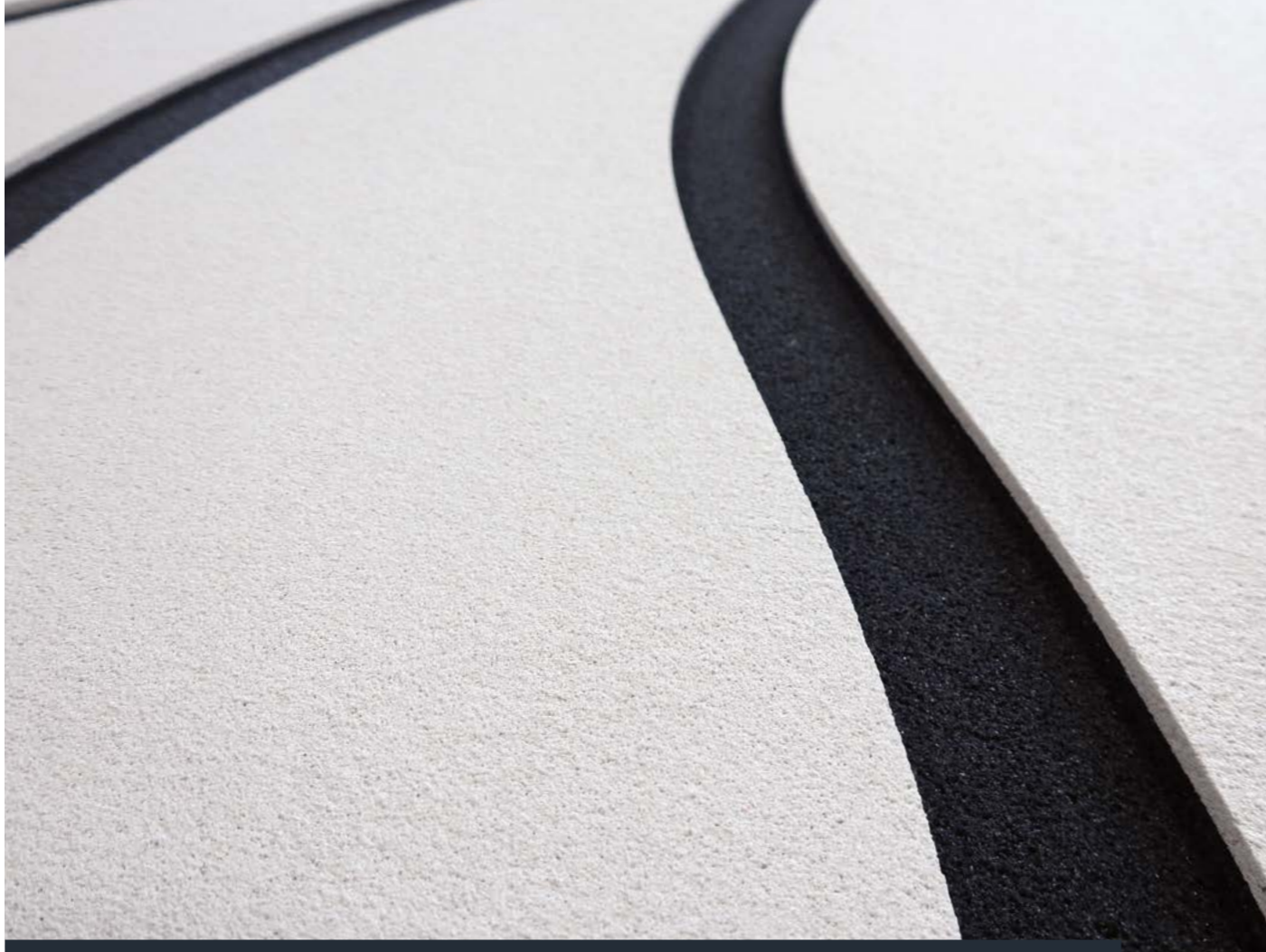

BOLIX 3D EFFECT PANEL

фасадні 3D-панелі

3D-панелі – це матеріал для справді фантазійних рішень. BOLIX 3D EFFECT PANEL формують просторові декоративні ефекти, в т.ч. згідно індивідуальних пропозицій замовника. Панелі підходять для зовнішніх стін будинків і для інтер'єрів, їх можна застосовувати як на вже зведених будинках, так і на будинках, що знаходяться у процесі будівництва.



КОЛЬОРОВА ГАМА

Панелі BOLIX 3D EFFECT PANEL пропонуються в трьох зразках розміром 50x100 см. Також можливе виготовлення зразка за спеціальним замовленням.

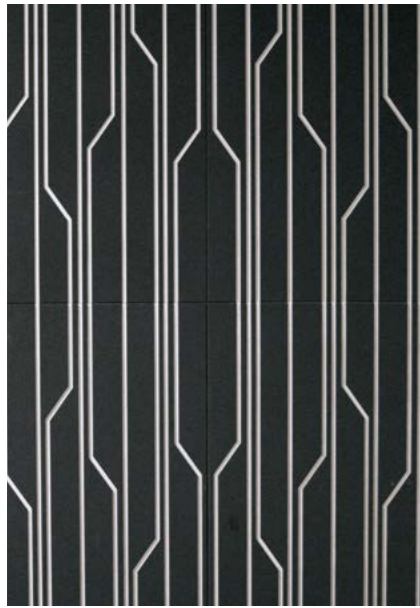

PG01A і PG01B

Панель геометрія зразок 1



PG02

Панель геометрія зразок 2



PF01

Панель хвиля зразок 3



ЕЛЕМЕНТИ ТЕХНІЧНОГО РІШЕННЯ

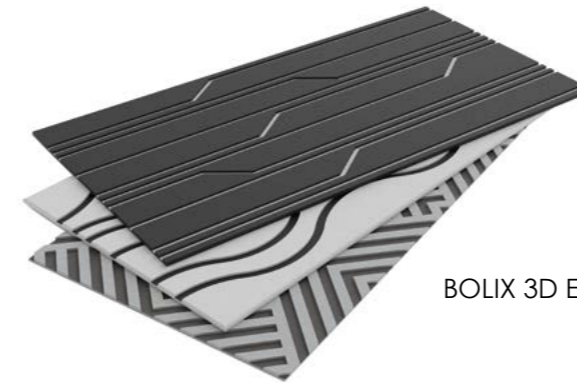

BOLIX 3D EFFECT PANEL - Декоративні панелі 3D.



BOLIX KD CLEAR PANEL - Дисперсійний клей для приклеювання декоративних панелей 3D EFFECT PANEL.



BOLIX OP - Ґрунтовка для вирівнювання поглинаючої здатності основи.



BOLIX OM - Акриловий імпрегнуючий препарат.





BOLIX WOOD EFFECT PANEL

панель з імітацією дерева

BOLIX WOOD EFFECT PANEL – це рішення, яке вічну красу мотивів дерева поєднує з сучасними рішеннями оздоблення будівель. Панель точно імітує справжню дошку завдяки виразним мотивам відбитків дошки та сучків. Спосіб кріплення, еластичність та вага дають можливість швидко та легко отримати на фасаді винятковий ефект дошки в обраному кольорі.





КОЛЬОРОВА ГАМА

BOLIX WOOD EFFECT PANEL виготовляються у десяти базових кольорах. Інтенсивність забарвлення залежить від кількості шарів нанесення декоративної лазурі.



Mahogany
(BWD P 55)



Medium Brown
(BWD P 57)



Golden Oak
(BWD P 51)



Nut
(BWD P 56)

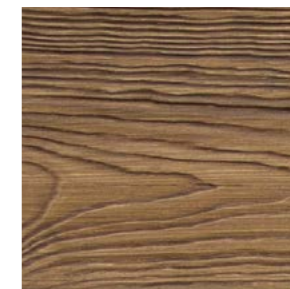

Dark Oak
(BWD P 54)



Natural Oak
(BWD P 52)



Creme
(BWD P 58)



White Oak
(BWD P 53)



Grey Oak
(BWD P 59)



Ebony
(BWD P 60)

БУДІВНИЦТВО

BOLIX WOOD EFFECT PANEL – це готові цементно-смолисті панелі, армовані волокном. Вони легко поєднуються з іншими фінішними матеріалами, наприклад, штукатуркою. Панелі дуже еластичні, завдяки чому легко підганяються до стіни та приховують незначні нерівності основи. Крім того, вони легко монтуються – підганяються до основи вже при укладанні на поверхню. Панелі легко розрізати відповідно до розміру будинку та під архітектурні елементи.

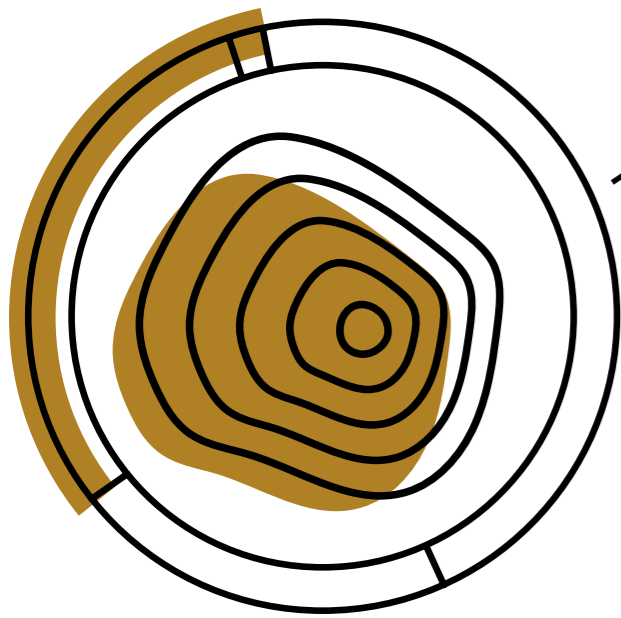

ТЕХНОЛОГІЯ WOOD MAPPING

BOLIX розробив спеціальну технологію WOOD MAPPING для точної передачі відбитків дошки та сучків справжньої дерев'яної дошки. Кожна панель має глибокі і виразні лінії річних шарів і сучків, змодельовані на основі реальної дошки. Доступні у 5 варіантах.



5 унікальних зразків BOLIX WOOD EFFECT PANEL



Кожна упаковка містить 2 X 5 зразків.
Розміри панелі: 167 x 2000 mm

10 унікальних зразків BOLIX WOOD SLIM EFFECT PANEL



Кожна упаковка містить 2 X 10 зразків.
Розміри панелі: 82 x 1000 mm
Розміри панелі: 82 x 2000 mm

ЕЛЕМЕНТИ ТЕХНІЧНОГО РІШЕННЯ



BOLIX WOOD EFFECT PANEL - Готові цементно-смоляні панелі, армовані волокном. Їх можна легко комбінувати з іншими оздоблювальними матеріалами (наприклад, штукатуркою).



BOLIX KD PANEL -- Дисперсійна акрилова маса для приклеювання панелей.



BOLIX OP - Грунтовка для вирівнювання поглинаючої здатності основи.



BOLIX T - Грунтовка.



BOLIX DECO LAZUR - Матова лазур для просочення та тонування панелей.





ОБ'ЄКТИ







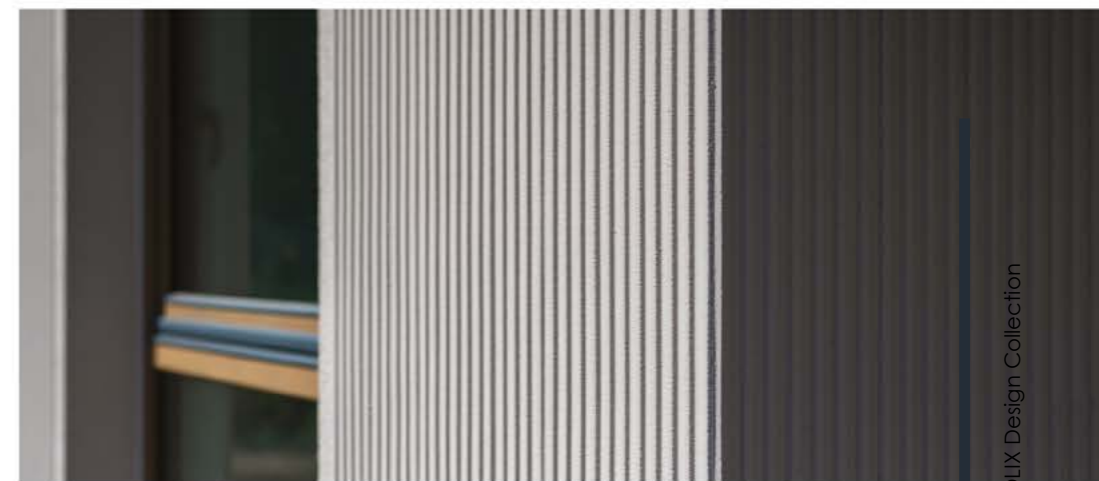



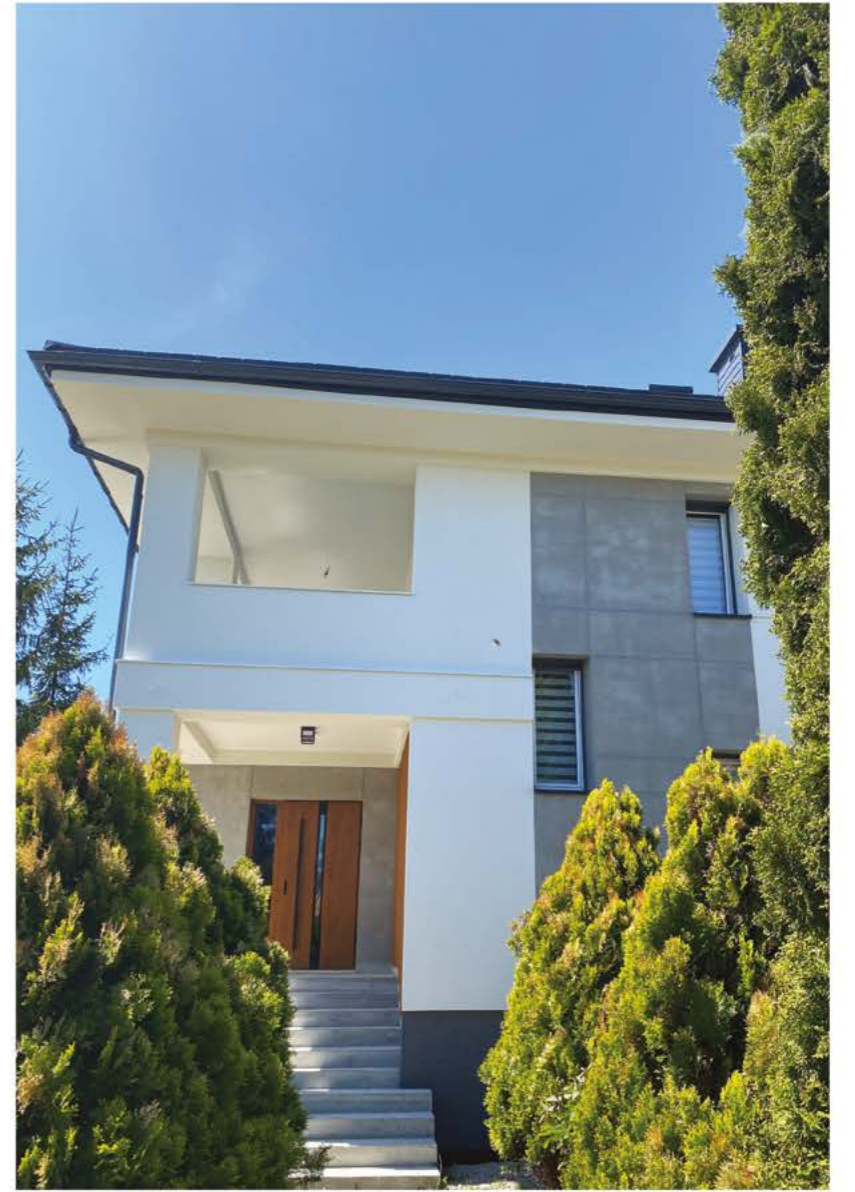

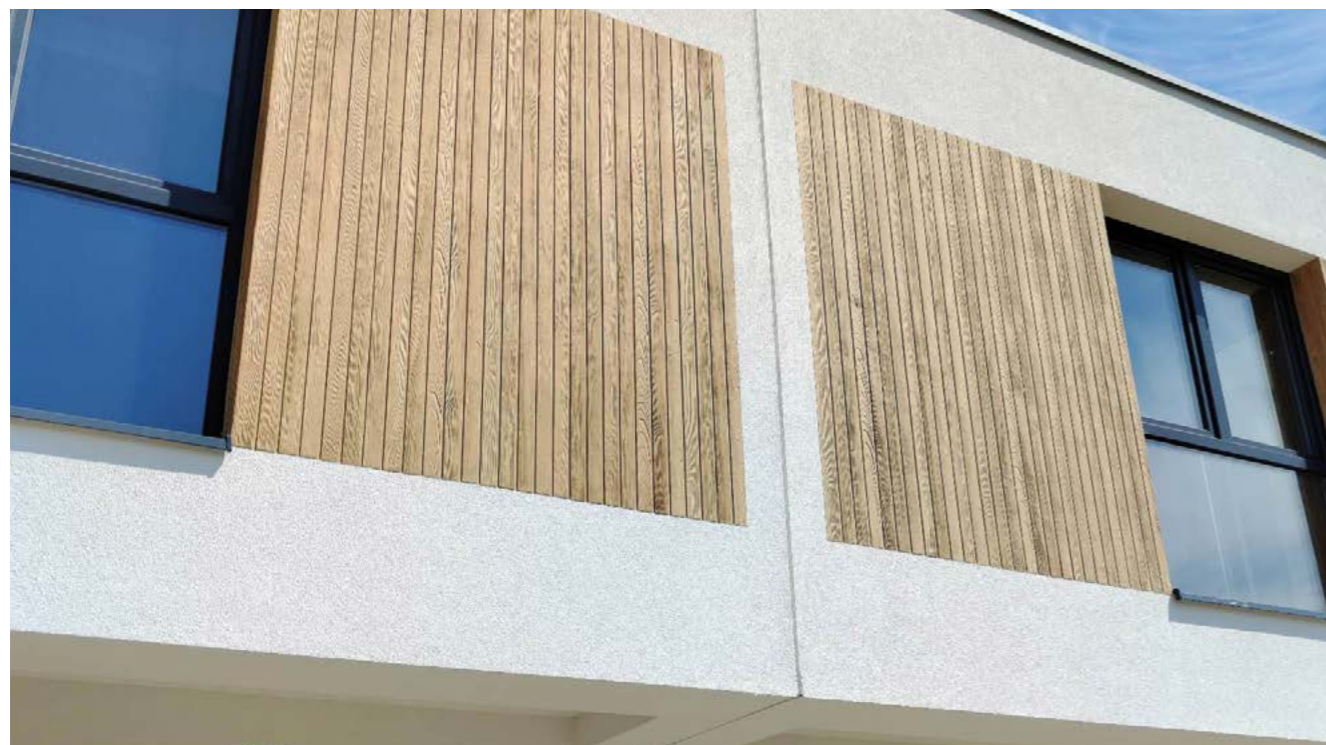

|| КОНТАКТНІ ДАНІ

Україна
+38 050 417 77 66
office@bolix.ua

www.bolix.ua

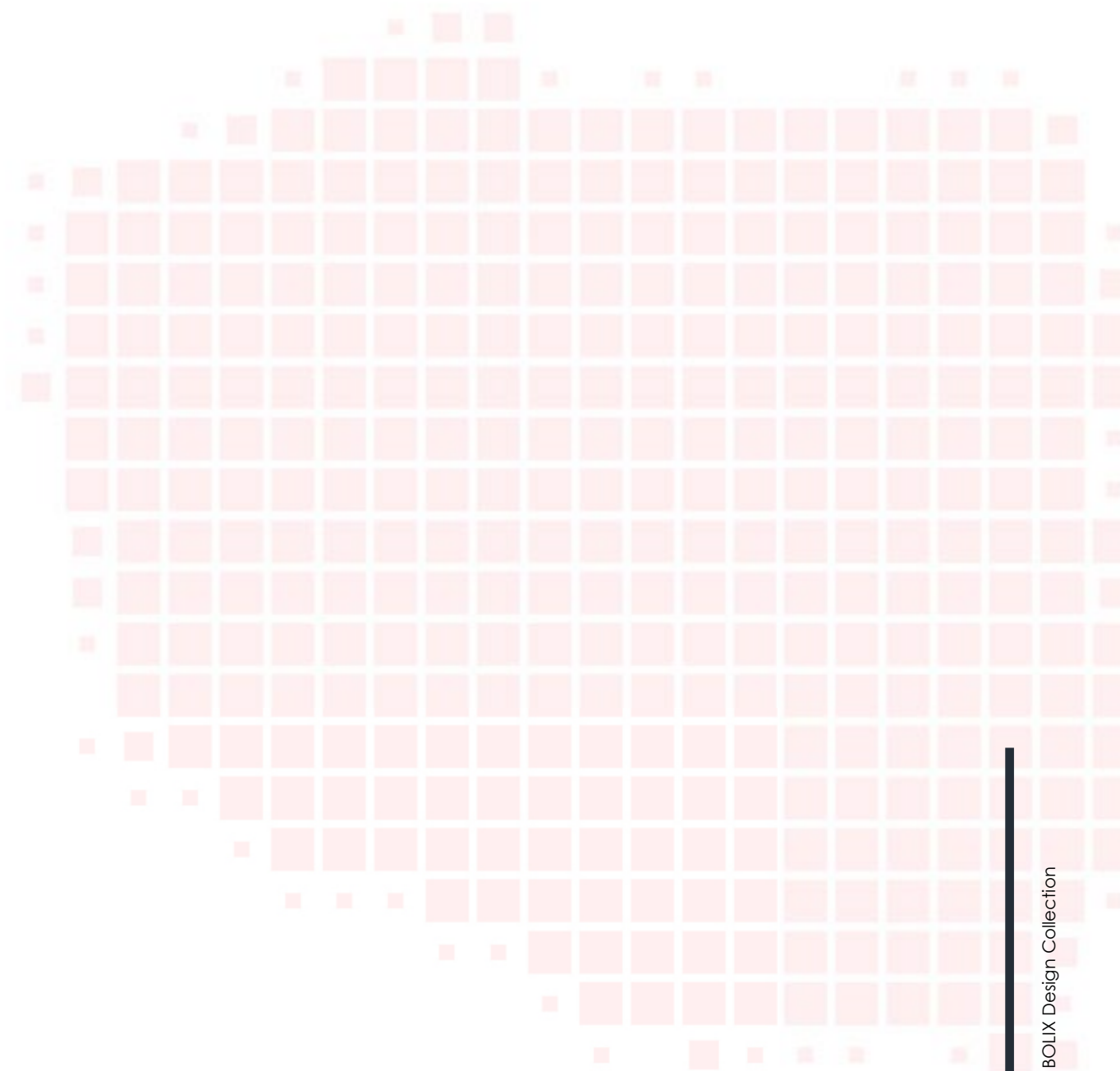



BOLIX®

Bolix S.A. / Stolarska 8 / 34-300 Żywiec
Болікс Україна / Промислова 10 / 08-132 Вишневе
www.bolix.pl
www.bolix.ua

КВІТЕНЬ 2024