

FAST & FLUID MANAGEMENT

Canova

POLSKI

Table of Contents

Canova manual (PL)	3
Deklaracja zgodności ze stansartami UE	3
Wstęp & gwarancja	4
Opis rysunków	6
Instrukcja bezpieczeństwa	7
Instalacja	8
Obsługa	10
Konserwacja	14
Wykrywanie usterek	16
Parametry techniczne i wymiary	19
Schemat układu elektrycznego	20

Canova manual (PL)

Deklaracja zgodności ze stansartami UE

Fast & Fluid Management, Nederland
A Unit of IDEX Corporation
Hub van Doorneweg 31
2171 KZ Sassenheim, Nederland

deklaruje, że:

Produkt: Automatyczne dozowniki
Model: Blendorama Tintmaster
Typy: Canova

Spełniają wymogi poniższych dyrektyw:

Dyrektywa dotycząca maszyn 98/37/EC

Dyrektywa dotycząca niskich napięć 73/23/EEC

Dyrektywa zgodności elektromagnetycznej 89/336/EEC

zgodnie z następującymi normami zharmonizowanymi:

EN 292-1, EN 292-2, EN 418 & EN 1050

EN 60204-1

EN 61000-6-2, EN 61000-6-3, EN 61000-3-2 & EN 61000-3-3

Sassenheim, 04-08-2003

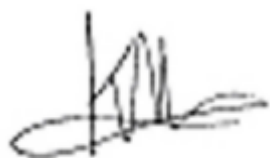

ir. K. Meeusen
Vice President Manufacturing
Fast & Fluid Management, Nederland
A Unit of IDEX Corporation



Wstęp & gwarancja

Wstęp

Wybierając dozownik kolorów produkcji Fast & Fluid Management zdecydowałeś się na produkt będący wynikiem intensywnych badań. Wszystkie elementy produkcyjne takie jak komponenty najwyższej jakości, fachowość wykonania oraz ergonomiczna konstrukcja gwarantują długi czas użytkowania oraz wysokie dostosowanie do potrzeb użytkownika.

Urządzenie to spełnia wymogi Dyrektyw Rady Unii Europejskiej 89/392/EWG dotyczących maszyn, 89/336/EWG dotyczących zgodności elektromagnetycznej oraz 73/32/EWG dotyczących sprzętu elektrycznego przeznaczonego do użytkowania w ramach określonych ograniczeń napięciowych, zgodnie z aneksją ze strony Rady Ministrów Wspólnoty Europejskiej. Urządzenie jest opatrzone znakiem CE.

Warunki gwarancji

Oznaczenie „F&M” w niniejszych warunkach gwarancji należy rozumieć jako Fast & Fluid Management. Dla warunków włączonych do ogólnych warunków sprzedaży F&M używa się następującego zestawienia podsumowującego (w celu uzyskania bezpłatnie warunków ogólnych możesz skontaktować się z F&M):

F&M gwarantuje poprawne działanie dowolnych dostarczanych przez siebie towarów przez okres 1 roku, za wyjątkiem sytuacji, gdy awaria wynika z normalnego zużycia eksploatacyjnego. Koszty dowolnych inspekcji przeprowadzanych przez F&M, mających na celu ustalenie tego, czy awaria jest lub nie jest objęta gwarancją, będą pokrywane przez drugą stronę, jeśli okaże się, że awaria nie jest objęta gwarancją. Jeśli okaże się, że dana awaria jest objęta gwarancją, wówczas F&M w dostarczy identyczne lub równoważne towary w ramach warunków zawartych w punkcie 6 ogólnych warunków sprzedaży. Zobowiązania gwarancyjne opisane w niniejszym artykule ma zastosowanie jedynie wtedy, gdy towary dostarczone przez F&M były użytkowane zgodnie z opisem podręcznika. Czas poświęcony na działania związane z gwarancją, włącznie z czasem dojazdów, kosztami dojazdów i kosztami zakwaterowania, są naliczane według bieżących stawek.

W przeciwieństwie do opisanej powyżej sytuacji, F&M nie będzie miała żadnego zobowiązania gwarancyjnego, jeśli:

1. Naprawy zostały przeprowadzone, lub próbowano je przeprowadzić, strona druga lub trzecia, o ile F&M uprzednio nie odmówiła naprawy towarów za uczciwą cenę;
2. F&M wykaże, że wada nie występuje w czasie testowania;
3. Druga strona nie poinformuje F&M o wadzie bezzwłocznie, jeśli to możliwe to albo listownie i/lub faksem, podając pełny i dokładny szczegółowy opis oraz nie podporządkuje się w pełni instrukcjom F&M;
4. Druga strona nie traktowała lub użytkowała towarów odpowiednio lub zgodnie z instrukcjami F&M;
5. Szkada będzie spowodowana przez wypadek, poza nadzorem F&M, który zdarzył się w czasie transportu lub instalacji.

W podanym dalej tekście, określenie „oprogramowanie komputerowe” będzie oznaczało standardowe oprogramowanie komputerowe dostarczone przez F&M drugiej stronie, zapisane na medium składowania odczytywalnym przez komputer, plus towarzyszącą dokumentację (Podręcznik Oprogramowania) obejmującą wszelkie poprawione i/lub nowe dostarczane wersje. Wyrażenie „jednostka przetwarzania” PU będzie oznaczało maszynę, dla której i z którą oprogramowanie jest dostarczane, i która jest jedyną maszyną, dla której oprogramowanie to może być wykorzystane.

Druga strona ma prawo do kopiowania oprogramowania częściowego lub całości, (maksymalnie do 2 kopii) dla celów wewnętrznego zabezpieczenia. Kopie te należy opatrzyć tymi samymi oznaczeniami, określeniami praw autorskich oraz innych numerów rejestracyjnych, jak w przypadku oryginalnej wersji oprogramowania.

Drugiej stronie nie wolno poprawiać, przekładać na inny język, dekompilować lub adaptować oprogramowania, bądź też zamieniać na kod źródłowy, bez wyraźnego pisemnego zezwolenia uzyskanego od F&M. Jeśli druga strona zażyczy sobie, to F&M dostarczy jej informacje potrzebne do dostosowania oprogramowania do współpracy z innym oprogramowaniem.

W przypadku awarii PU, druga strona może wykorzystywać oprogramowanie na innej jednostce przetwarzania, aż do chwili, gdy dana jednostka przetwarzania będzie ponownie sprawna. Druga strona poinformuje o tym F&FM w ciągu 5 dni.

Jeśli oprogramowanie będzie musiał być definitywnie przeniesione z danej PU na inną jednostkę przetwarzania, wówczas druga strona winna wystąpić do F&FM z prośbą o wyrażenie zgody a F&FM nie będzie się wzbraniała w nierozsądny sposób przed udzieleniem stosownego zezwolenia.

Opis rysunków

Dozownik

1. Tablica zasilająca elektroniki
2. Pokrywy górne
3. Trzpień zacisku pompy i trzpień silnika krokowego
4. Pompa i podzespół pojemnika (szczegóły poniżej)
5. Serwomotor zacisku zaworu
6. Wyłącznik awaryjny
7. Panel boczny, komora komputera

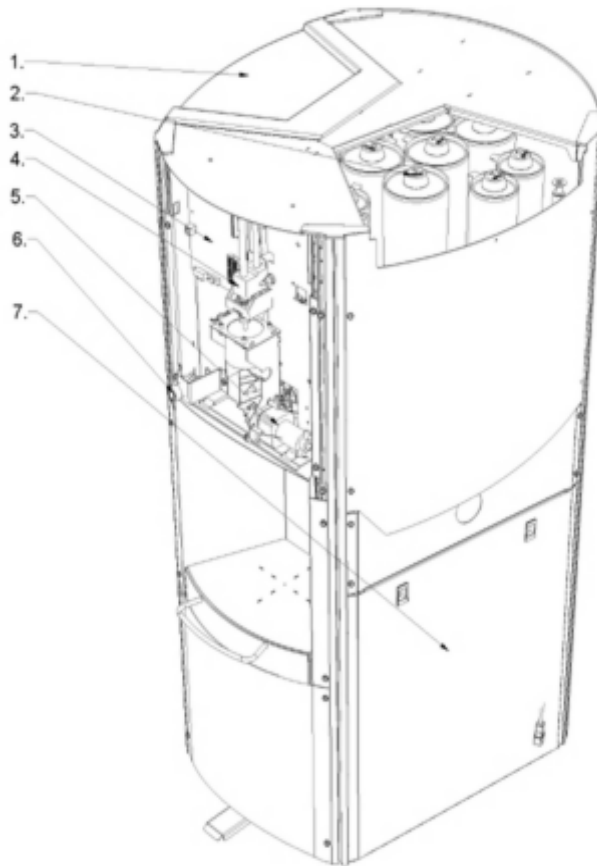

Podzespół pompy

8. Zacisk dysku
9. Nasadka pompy
10. Rura pompy
11. Wycieraczka dyszy
12. Dysza

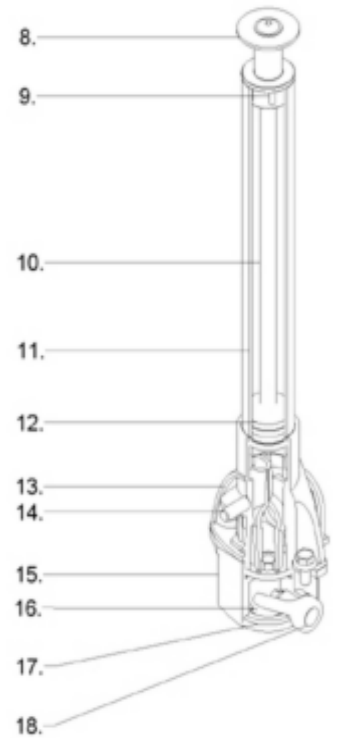

Instrukcja bezpieczeństwa

A - Ogólne instrukcje dotyczące bezpieczeństwa



Uwaga! Przed zainstalowaniem sprzętu i rozpoczęciem jego eksploatacji, proszę przeczytać uważnie instrukcję użytkownika. Jest to dla Ciebie bezpieczniejsze i zapobiega niepotrzebnemu uszkodzeniu maszyny.

Producent nie bierze na siebie odpowiedzialności, jeśli nie będą przestrzegane poniższe instrukcje:

1. Jeśli maszyna została uszkodzona (na przykład w czasie transportu), nie próbuj jej uruchamiać. Jeśli masz wątpliwości, skontaktuj się najpierw albo ze swoim dostawcą albo z wydziałem serwisowym F&FM.
2. Sprzęt powinien być ustawiony i podłączony ściśle według instrukcji instalacji.
3. Należy przestrzegać wszystkich lokalnych przepisów i zarządzeń dotyczących bezpieczeństwa.
4. Maszynę można odłączyć jedynie do uziemionego gniazda zasilania 230V/16A/50Hz lub 110V/25A/60HZ zainstalowanego zgodnie z przepisami.
5. Użytkownicy winni doglądać by maszyna była utrzymywana w dobrym stanie. Wadliwe podzespoły należy wymieniać.
6. W celu zapobiegania wypadkom, drzwiczki powinny być podczas normalnego użytkownika zamknięte a osłony panelowe zamocowane.
7. Wszystkie czynności serwisowe (inne niż rutynowa konserwacja i doregulowania) mogą być wykonywane przez wykwalifikowanego technika. Proszę dopilnować by wtyczka przewodu zasilania była zawsze wyjęta z gniazda podczas wykonywania naprawy.
8. Ze względu na konstrukcję zaworów, wiertło dyszy może nigdy nie być użyte. Czyszczenie jest przeprowadzane poprzez uruchamianie programu czyszczenia.

B - Szczegółowe zasady bezpieczeństwa dotyczące niniejszej instrukcji



Uwaga! Wyłączenie dozownika wyłącznikiem awaryjnym spowoduje także zatrzymanie mieszania pigmentów.



Uwaga! CZĘŚCI RUCHOME MOGĄ SPOWODOWAĆ USZKODZENIA CIAŁA. Zawsze odłączaj zasilanie (np. poprzez wciśnięcie przycisku awaryjnego stop) przed zbliżeniem się do części ruchomych.

Instalacja

A - Instalacja dozownika

Krok 1 - Odłącz dozownik od jego podkładki transportowej



>



Odkręć wsporniki transportowe zamocowane na narożnikach TMXL.

Zrobić houten ten łaćiński oprócz ten siennik.

>

Ostrożnie manewruj maszyną zjeżdżając z podkładki na jej tylne kółka i przetocz ją do ostatecznego usytuowania eksploatacyjnego.

B - Instalacja komputera i oprogramowania

Krok 1 - Włóż komputer do dozownika i go podłącz



>



Zdejmij jeden z paneli bocznych i włóż komputer do komory.

Podłącz dozownik do portu COM1 (ustawienie fabryczne) a mysz, klawiaturę i inne urządzenia do odpowiednich portów komputera.

Krok 2 - Zainstaluj oprogramowanie dozownika na komputerze



>



Zainstaluj całe konieczne oprogramowanie dostarczone przez dostawcę oprogramowania. Szczegóły sprawdzaj w podręczniku oprogramowania.

Przed zapamiętaniem użyj oprogramowania do przetestowania podstawowych funkcji dozownika. Korzystaj z podręcznika oprogramowania przy przeprowadzaniu procedury testowania.

Obsługa

A - Pierwsze uruchomienie

Krok 1 - Włączenie dozownika i komputera

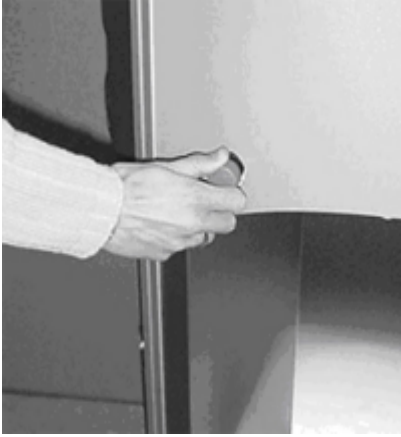

Odblokuj przycisk awaryjny znajdujący się z przodu maszyny poprzez przekręcenie go w kierunku zgodnym z kierunkiem ruchu wskazówek zegara. Maszyna zostanie automatycznie włączona, gdy wtyczka przewodu zasilającego znajdującego się z tyłu dozownika zostanie włączona do gniazdka 220V lub 110V.

- > Proszę zwrócić uwagę na to, że dozowniki serii TintMaster są wyposażone standardowo w czasomierze stanu gotowości. Oznacza to, że po około 30 minutach dozownik przejdzie w stan oszczędzania energii, w którym wszystkie drugorzędne podzespoły (np. sensory) są automatycznie wyłączane. Stan ten nie ma wpływu na mieszanie. W celu uaktywnić dozownik będący w stanie oczekiwania, wykonaj dowolną komendę oprogramowania dozowania lub wciśnij jeden z przycisków stołu puszki.

Krok 2 - Wyłączenie dozownika i komputera



Proszę zwrócić uwagę na to, że podczas normalnej eksploatacji nie ma powodu do odłączania zasilania od dozownika. W przypadku, gdy zachodzi konieczność wyłączenia dozownika, to można to zrobić na kilka sposobów:

- >
1. Zamknij komputer i wyłącz zasilanie wyjmując z gniazda znajdującą się z tyłu wtyczkę.
 2. Zamknij komputer i odłącz wewnętrzne gniazdo zasilania znajdujące się za dolnym panelem serwisowym z przodu maszyny.
 3. Zamknij komputer i wciśnij wyłącznik zatrzymania awaryjnego.



Uwaga! Wyłączenie dozownika przy pomocy wyłącznika zatrzymania awaryjnego spowoduje także zatrzymanie mieszania pigmentów.

Krok 3 - Czasomierz mieszania



Czas i przerwa mieszania mogą być zmieniane w stosunku do ustawień fabrycznych*. Można to zrobić korzystając z oprogramowania dozownika; instrukcji szukaj w podręczniku oprogramowania. Proszę pytać swojego dostawcy farby o optymalne ustawienia dla konkretnych produktów barwiących.

>

* Wartość ustawiona fabrycznie to 180 sekund mieszania, co 3 godziny.

Krok 4 - Napełnij podstawkę szczotek (system czyszczący dysz)



>



>



Wyjmij podstawkę szczotek z lewej strony dozownika.

Napełnij pojemnik wodą lub innym płynem proponowanym przez dostawcę farby.

Włóż podstawkę szczotek w jej pierwotne miejsce. Płyn czyszczący musi być codziennie wymieniany!



Stosuj wyłącznie płyny czyszczące zalecane przez Twojego producenta farby. Niewłaściwe materiały mogą spowodować zablokowanie dysz oraz zmniejszyć dokładność.

Krok 5 - Napełnij kanistry pigmentami



>



>



Chwytaj pokrywy kanistrów z dowolnej strony i je zdejmuj.

Sprawdź w podręczniku oprogramowania kolejność napełniania.

Uruchom dwa razy program czyszczący w celu usunięcia z systemu powietrza.

B - Dozowanie

Krok 1 - Ustaw puszki we właściwe położenie



>



>



Umieść puszkę na środku nitki poprzecznej stołu.

Unieś ku górze stół na puszkę (odblokuj poprzez wciśnięcie ku dołowi pedału nożnego) – *tylko dozowniki z opcjonalnym podnoszeniem puszki.*

Podnieś do góry na tyle ile to możliwe. Jest to opcjonalne położenie dozowania.

Krok 2 - Dozuj pigment do materiału podstawowego



>



>



Upewnij się, że otwór puszkę znajduje się pod dyszą dozownika i jest na optymalnej wysokości.

Dobierz odpowiednią formułę korzystając z podręcznika oprogramowania. Stół obrotowy obróci się do właściwego położenia.

Wyjmij puszkę; dozowanie jest zakończone.

 Dozowanie to głównie sprawa oprogramowania. Proszę zapoznać się z wszystkimi opcjami podanymi w podręczniku oprogramowania.

Konserwacja

A - Codzienna konserwacja

Oczyść podstawkę szczotek, napełnij kanistry i uruchom poranny program



>



>



Wyjmij podstawkę szczotek i opróżnij pojemnik. Oczyść szczotkę wodą i napełnij pojemnik odpowiednim płynem (np. wodą).

Napełnij kanistry, jeśli poziom jest za niski i uaktualnij wartości poziomów w oprogramowaniu. Przedtem zamieszaj pigment.

Uruchom poranny program w celu oczyszczenia dysz. Szczegółów szukaj w podręczniku oprogramowania.

 Stosuj wyłącznie płyny czyszczące zalecane przez Twojego producenta farby. Niewłaściwe materiały mogą spowodować zablokowanie dysz oraz zmniejszyć dokładność.

B - Cotygodniowa konserwacja

Usuń rozlaną farbę i pigment oraz napełnij kanistry



>



Oczyść stół na puszkach oraz części zewnętrzne rozcieńczonym detergentem.

Sprawdź zawartość kanistr i uzupełnij zawartość, jeśli to konieczne.

 Zawsze zamykaj pokrywy maszyny i kanistrów po ponownym napełnieniu.

C - Comiesięczna konserwacja

Sprawdź i oczyść
ważne funkcjonalnie
części

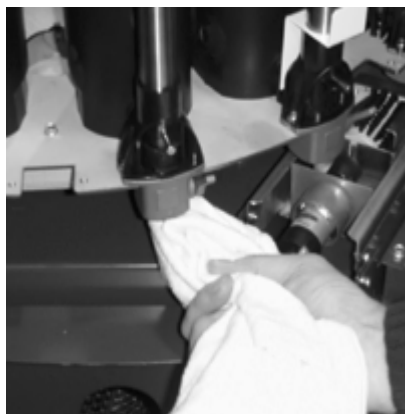

Zdejmij panel tylny i sprawdź
czy zawory pompy działają
poprawnie
(np. przecieki lub blokowanie
się).

 Uwaga! RUCHOME CZĘŚCI MOGĄ SPOWODOWAĆ USZKODZENIA CIAŁA.
Zawsze wyłączaj zasilanie (np. poprzez wciśnięcie wyłącznika zatrzymania awaryjnego) przed zbliżeniem się do części ruchomych.

Wykrywanie usterek

A - Wstęp

Przed telefonowaniem w sprawie Twojej maszyny do dostawcy lub Wydziału Serwisowego, prosimy o sprawdzenie czy sami nie rozwiążecie problemu. Jeśli nie potraficie, wówczas prosimy telefonować po poradę do Wydziału Serwisowego. Prosimy mieć przygotowany numer modelu i numer seryjny urządzenia (można je znaleźć na srebrnej nalepce CE z tyłu maszyny).







Do osądzenia czy potraficie sami rozwiązać problem czy też musicie zwrócić się do Wydziału Serwisowego wykorzystajcie poniższe zestawienie „Rozwiązanie Problemu”. Symbol narzędziowy (🔧) oznacza, że sami nie możecie rozwiązać danego problemu i należy się zwrócić do Wydziału Serwisowego. W żadnym wypadku nie należy samemu zdejmować paneli bocznych. Może to być wykonywane jedynie przez przeszkolony personel serwisowy. Podane zestawienie nie obejmuje żadnych nieprawidłowości działania zgłaszanych w komunikatach podawanych przez oprogramowanie. W przypadku nieprawidłowości odpowiednie komunikaty i możliwe sposoby rozwiązania problemów są wyświetlane na monitorze.



Uwaga! Uwaga! RUCHOME CZĘŚCI MOGĄ SPOWODOWAĆ USZKODZENIA CIAŁA. Zawsze **wyłączaj** zasilanie (np. poprzez **wciśnięcie** wyłącznika zatrzymania awaryjnego) przed **zbliżeniem się** do części ruchomych.

B - Rozwiązanie problemu

<i>Objaw</i>	<i>Przyczyna</i>	<i>Czynność</i>
Zawór przecieka na otworze wyjściowym	Pęcherz powietrza w pompie	Zalej pompę
	Zawór jest wadliwy	Wymień pompę 🛠️
Połączenie kanistra przecieka wokół miejsca zasysania	Zużyty pierścień samouszczelniający	Wymień pierścień samouszczelniający 🛠️
Wraz z pastą podawane jest powietrze	Pęcherz powietrza w pompie	Zalej pompę
	Kanister jest pusty	Napełnij kanister
	Tłok jest wadliwy	Wymień pompę 🛠️
(Nowe) oprogramowanie nie działa	Niepoprawne uruchamianie programu	Uruchom ponownie komputer i oprogramowanie
	Oprogramowanie niepoprawnie zainstalowane	Zainstaluj ponownie oprogramowanie
Brak zasilania w jednostce zasilającej	Brak podłączenia do sieci zasilającej	Sprawdź przewody zasilania
	Przepalony bezpiecznik	Wyjmij wtyczkę z gniazda i wymień bezpiecznik
Trudno odtworzyć kolory	Mechanizmy są zabrudzone	Oczyść i naoliw
	Wahania w jakości dostarczanej pasty pigmentowej	Skontaktuj się z dostawcą pasty pigmentowej
	Zgęstniała jedna lub więcej past	Wymień pastę/y
	Stół obrotowy jest w złym położeniu	Restartuj (wciśnij i odblokuj wyłącznik zatrzymania awaryjnego)
	Przecieki wokół tłoka/ów(s)	Wymień tłok(i) 🛠️

Słaba jakość obrazu monitora lub brak obrazu	Monitor jest wyłączony	Włącz monitor
	Brak styków na kablach	Sprawdź kable
	Zbyt ciemne ustawienie obrazu	Ustaw poprawnie obraz
	Monitor niesprawny	
Klawiatura nie działa	Brak styków na kablach	Sprawdź kable
	Ustawienia Windows dla regionu są niepoprawne	Sprawdź podręcznik programowania Windows
	Wadliwe okablowanie	
	Wadliwa klawiatura	
Mieszadło się nie obraca	Niepoprawne ustawienia czasomierza	Ustaw poprawnie czasomierz (oprogramowanie)
	Brak styków na kablu	Sprawdź kabel
	Wadliwy kabel	
	Wadliwy silnik	
Stół obrotowy się nie obraca	Zbyt wysokie położenie ciężła tłoka	Ustaw tłok w niższe położenie
	Brak styków na kablach	Sprawdź kable
	Wadliwe okablowanie lub silnik	

C - Wydział Serwisowy

Jeśli zajdzie taka konieczność, możesz skontaktować się ze swoim dostawcą lub lokalnym oddziałem serwisowym, względnie bezpośrednio z producentem. Gdy kontaktujesz się z producentem, miej przygotowany numer modelu i numer numeru seryjnego urządzenia. Można je znaleźć na tabliczce znamionowej maszyny.

Fast & Fluid Management
P.O. Box 220
2170 AE Sassenheim, the Netherlands
Hub van Doorneweg 31
2171 KZ Sassenheim, the Netherlands
Tel: +31 (0)252 240 800
Fax: +31 (0)252 240 882 (serwis)
+31 (0)252 240 880 (ogólny)

D - Bezpiecznik

Wymień bezpiecznik znajdujący się za tylnym panelem.



>

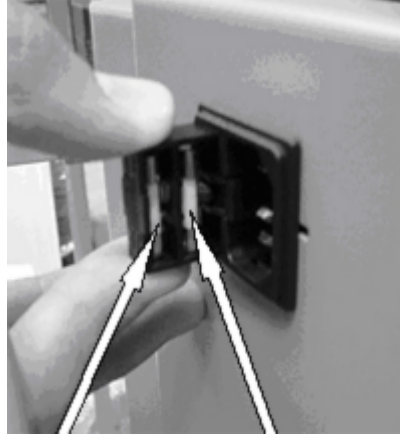

zapasowy

uszkodzony

Parametry techniczne i wymiary

Ilość kanistrów	12/14/16/18/20/24
Wielkość kanistra	1.75 / 3.5 liter
Kanister/mieszadło łatwo zatraskowy (materiał)	tłoczony polimer
Zawory	tłoczony polimer
Typ pompy	pompa tłokowa
Wielkość pompy	1.64 uncji
Min. dozowanie	1/384 uncji objętości
Dokładność	0.005 ml/Krok
Natężenie przepływu	0.4 L/min
Zamknięcia dysz	zintegrowane
System czyszczenia	standardowe
Maksymalna wysokość puszk	45 cm dla modelu podłogowego 25 cm dla modelu montowanego
Głębokość stołu na puszk	25 cm
Wykrywacz puszk	standard dla modelu podłogowego
Czasomierz mieszania	standard
Ruchomy stół na puszkę	opcja (tylko dla modelu podłogowego)
Zestaw grzewczy set	opcja (tylko dla modelu podłogowego)
Ręczne przebijanie 46 mm	opcja (tylko dla modelu podłogowego)
Wymiary (H x W x D)	156 x 80 x 99 cm
Szerokość klawiatury	120 cm
Zasilanie	110V +/- 10%, 50Hz/60Hz 230V +/- 10%, 50Hz/60Hz

Zatwierdzenie CE (Komisji Europejskiej) & Zastrzeżenie patentowe.

Parametry techniczne mogą ulec zmianie bez uprzedniego zawiadomienia.

Schemat układu elektrycznego

